

Table des matières

Titre	Nombre
Détail de solin de bitume modifié - coupe en biseau au chevauchement d'extrémité	MB-1
Détail de solin de bitume modifié – décalage des chevauchements d'extrémités	MB-2
Détail de solin de bitume modifié – solins membranés de sous-couche et de finition en bordure de toit	MB-3
Solin de tuyau de ventilation	MB-4
Solin de colonnes de support	MB-5
Détail de solin de bitume modifié – solin de parapet/costièrre sur tous les substrats	MB-6
Détail de solin de bitume modifié – raccordement avec une toiture de bardeaux	MB-7
Détail de solin de bitume modifié – contre-solin monté sur réglet	MB-8
Détail de solin de bitume modifié – contre-solin monté en appliqué	MB-9
Détail de solin de bitume modifié – chaperon de maçonnerie	MB-10
Détail de solin de bitume modifié – chaperon métallique (hauteur maximum du parapet 600 mm (24 po))	MB-11
Détail de solin de bitume modifié – dalot traversant	MB-12
Détail de solin de bitume modifié – boîtier de dalot pour descente pluviale	MB-13
Détail de solin de bitume modifié – drain de toit en fonte	MB-14
Détail de solin de bitume modifié – joint de dilatation surélevé	MB-15
Détail de solin de bitume modifié – joint de dilatation au niveau du toit	MB-16
Détail de solin de bitume modifié – joint de dilatation mural	MB-17
Détail de solin de bitume modifié – unité de cvca	MB-18
Détail de solin de bitume modifié – raccordement d'une toiture multicouche à une nouvelle toiture de même hauteur	MB-19
Détail de solin de bitume modifié – raccordement d'une toiture multicouche à bord biseauté	MB-20
Détail de solin de bitume modifié – nouveau manchon d'étanchéité avec solin d'une seule section	MB-21
Détail de solin de bitume modifié – traverse de support	MB-22
Détail de solin de bitume modifié – angle saillant	MB-23

Table des matières

Titre	Nombre
Détail de solin de bitume modifié – angle rentrant sans tasseau biseauté	MB-24
Solin membrané armourbound pour angle rentrant – option 1	MB-25A
Solin membrané armourbound pour angle d'exécution n°: rentrant – option 2	MB-25B
Solin membrané armourbound pour angle rentrant – option 1	MB-26A
Solin membrané armourbound pour angle rentrant – option 2	MB-26B
Détail de solin de bitume modifié – barre de terminaison	MB-27
Détail de solin de bitume modifié – fixation du périmètre de la membrane de sous-couche à l'horizontale	MB-28
Détail de solin de bitume modifié – fixation du périmètre de la membrane de sous-couche à la verticale	MB-29
Details du solin de bitume modifié – fixation de la sous-couche au périmètre	MB-30
Detail de solin de bitume modifié – protectobase et détail de parapet	MB-31
Détail de solin de bitume modifié – sans flamme au périmètre	FF-1
Détail de solin de bitume modifié – périmètre sans flamme - basse température	FF-2



Détail de solin de bitume modifié - coupe en biseau au chevauchement d'extrémité

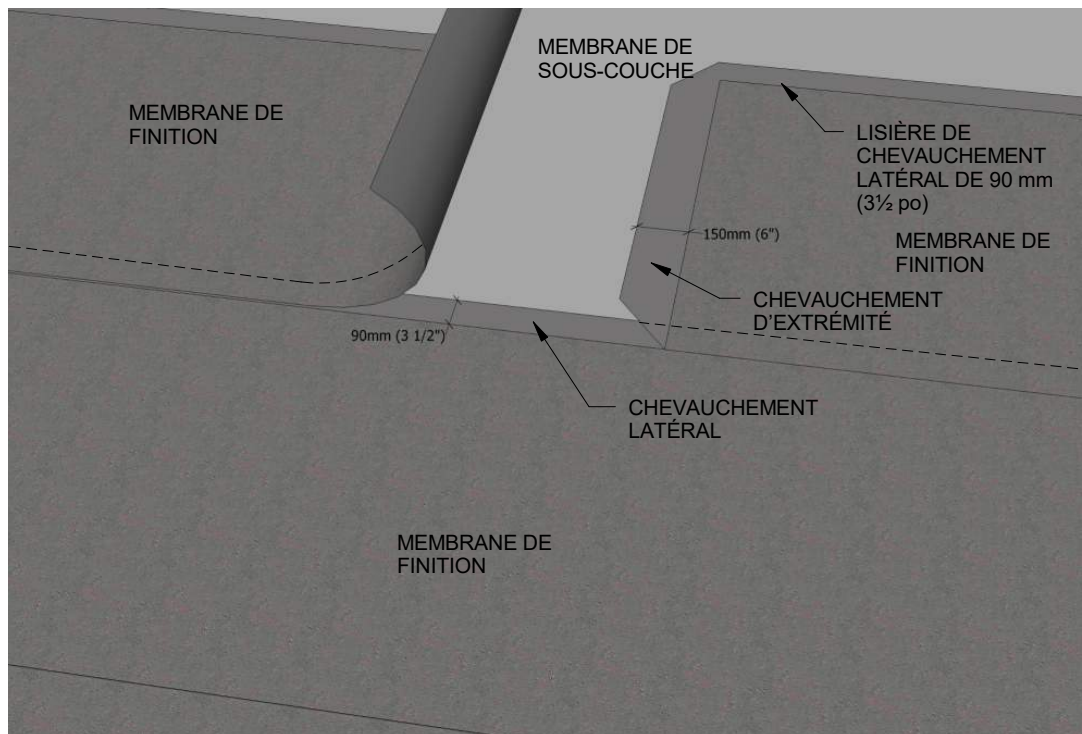

Détails solin de bitume modifié

Détail de solin de bitume modifié – décalage des chevauchements d'extrémités

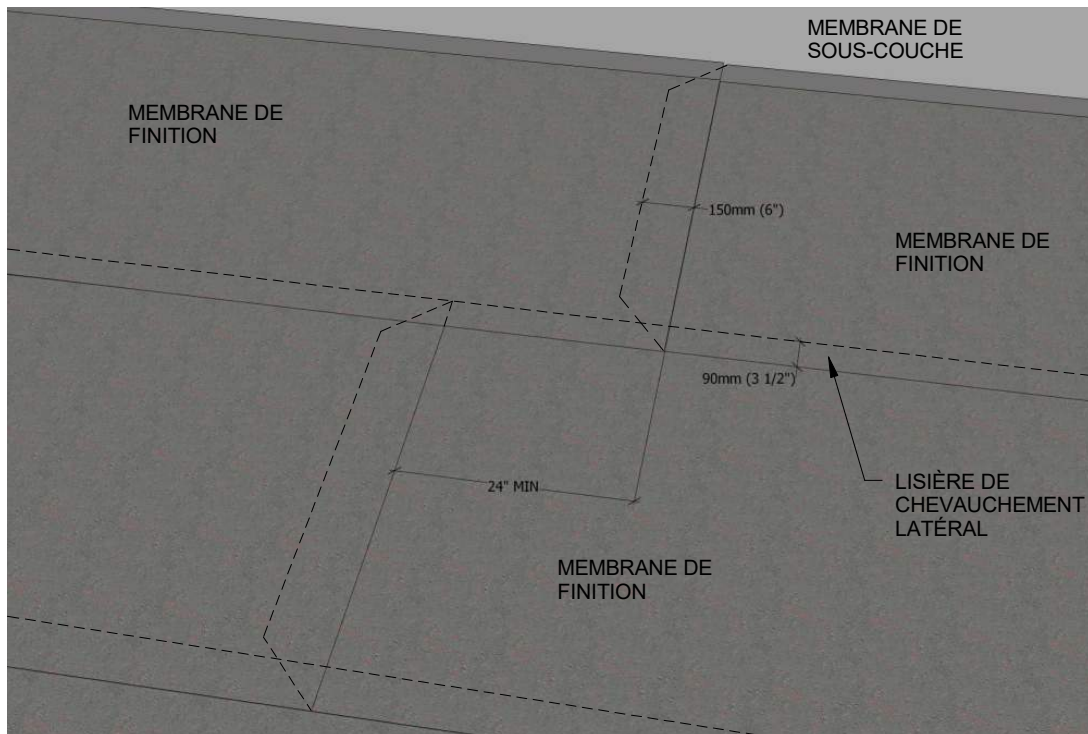



Détail de solin de bitume modifié – solins membranés de sous-couche et de finition en bordure de toit

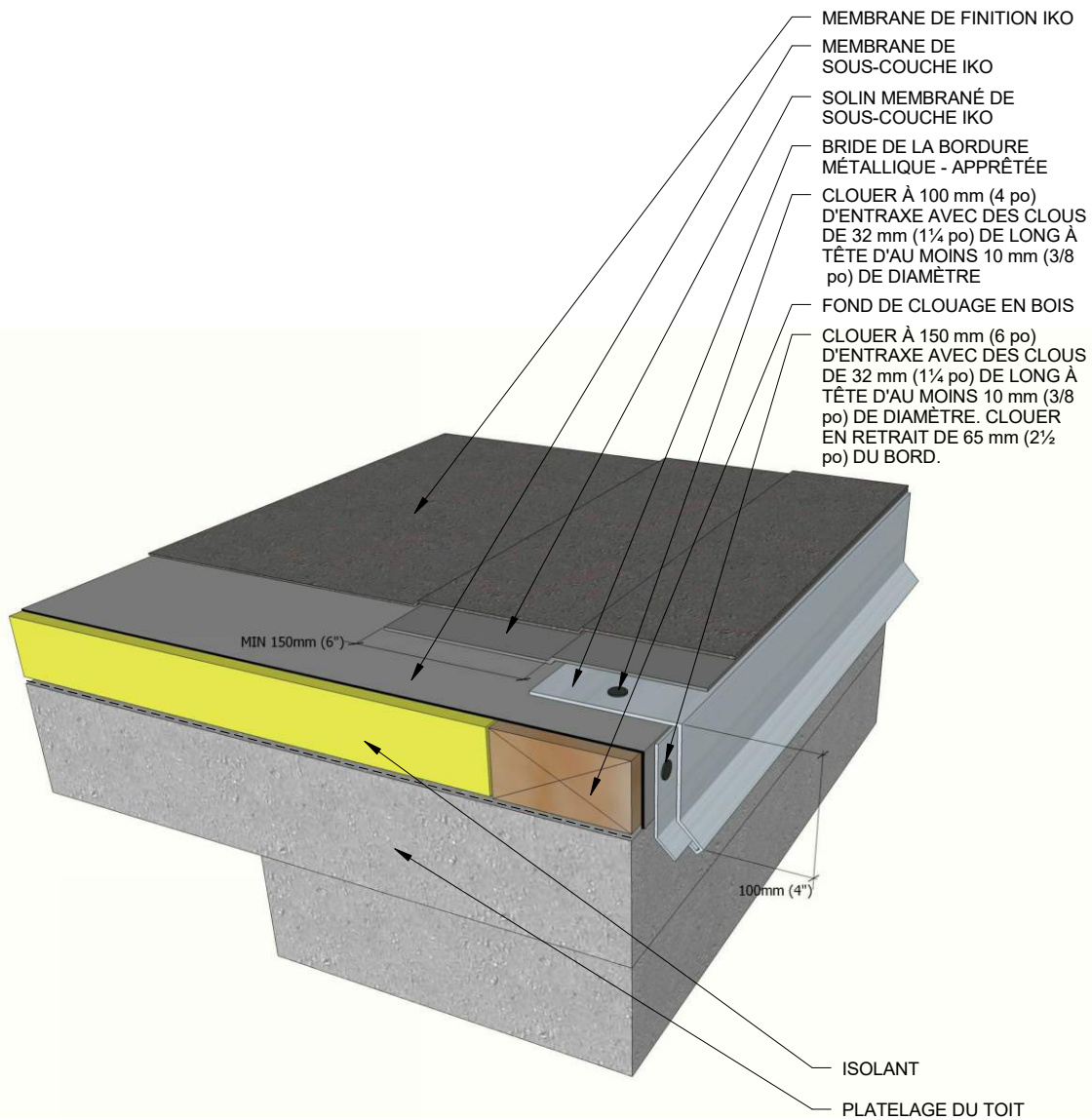

Détails solin de bitume modifié

Solin de tuyau de ventilation

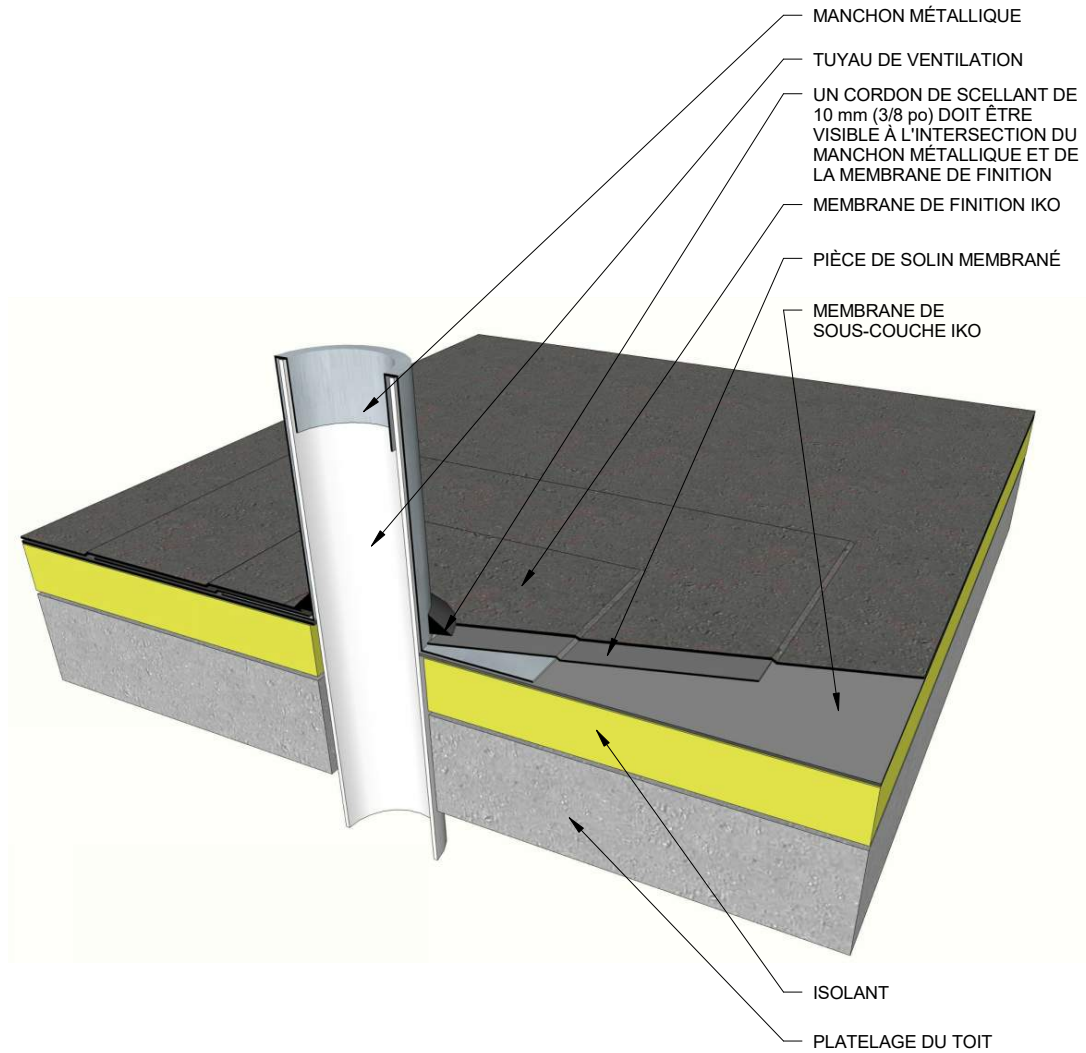

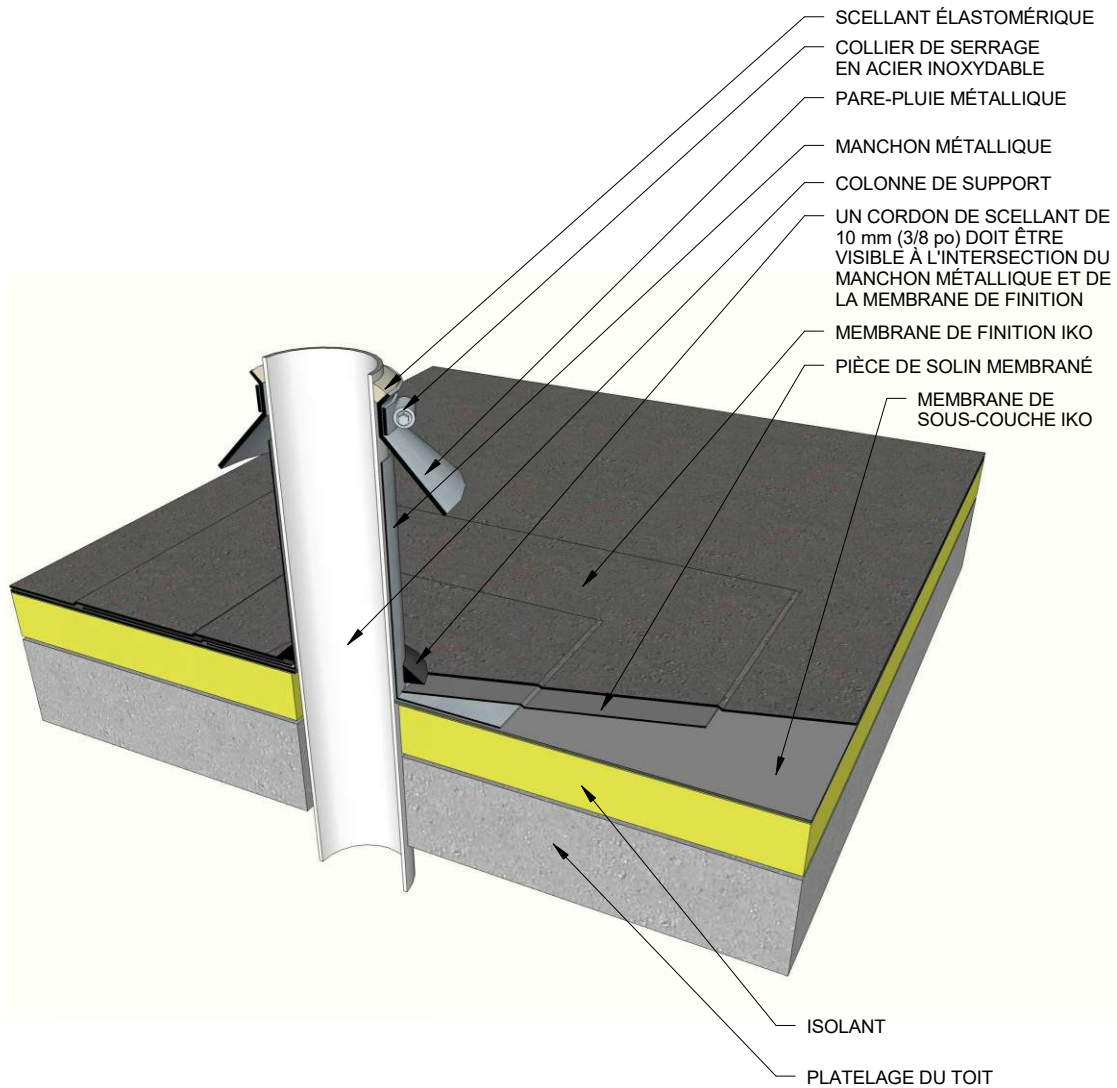
Solin de colonnes de support

Détail de solin de bitume modifié – solin de parapet/costièrre sur tous les substrats

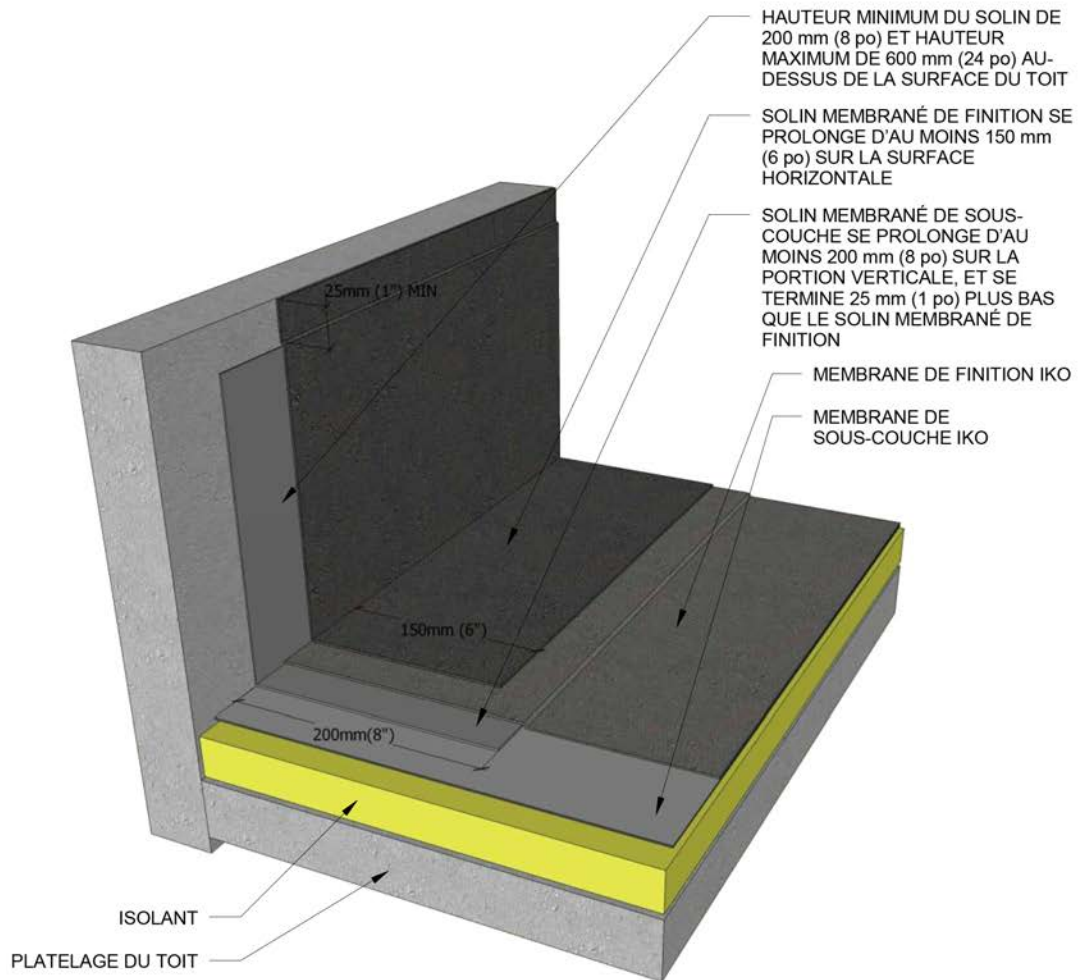

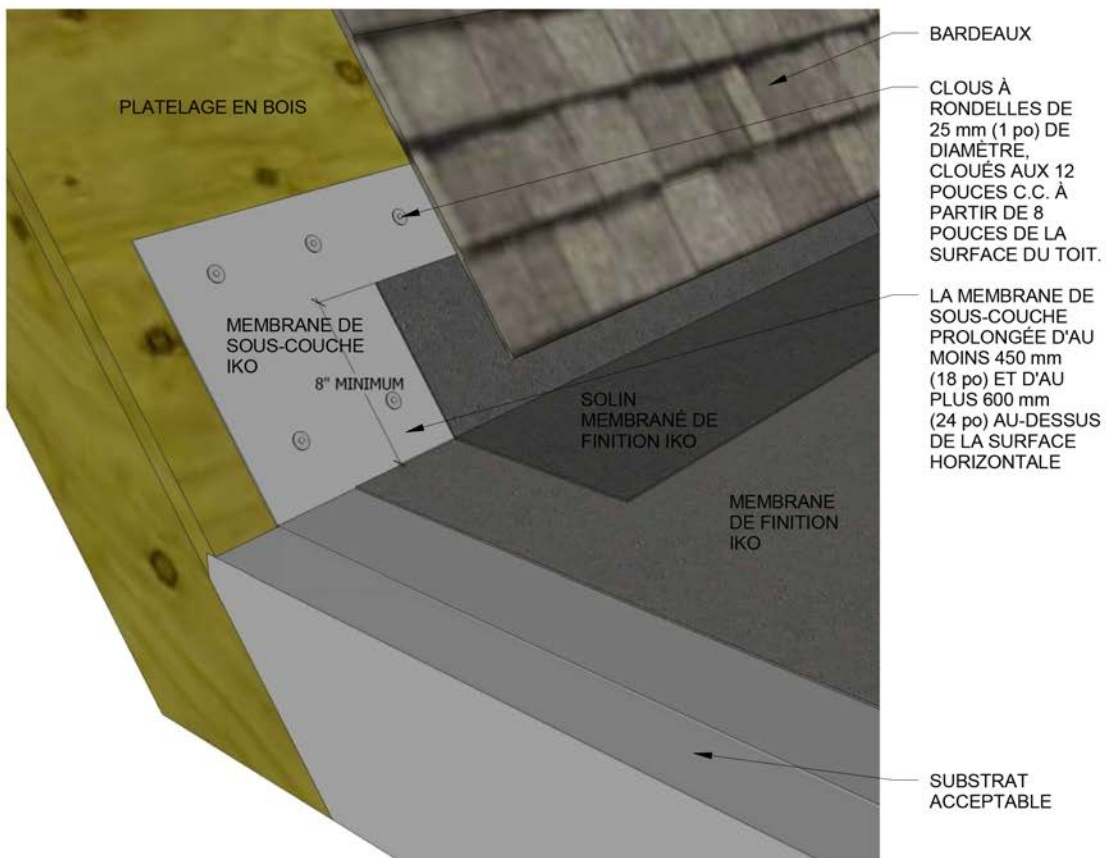
Détail de solin de bitume modifié – raccordement avec une toiture de bardeaux

Détail de solin de bitume modifié – contre-solin monté sur réglet

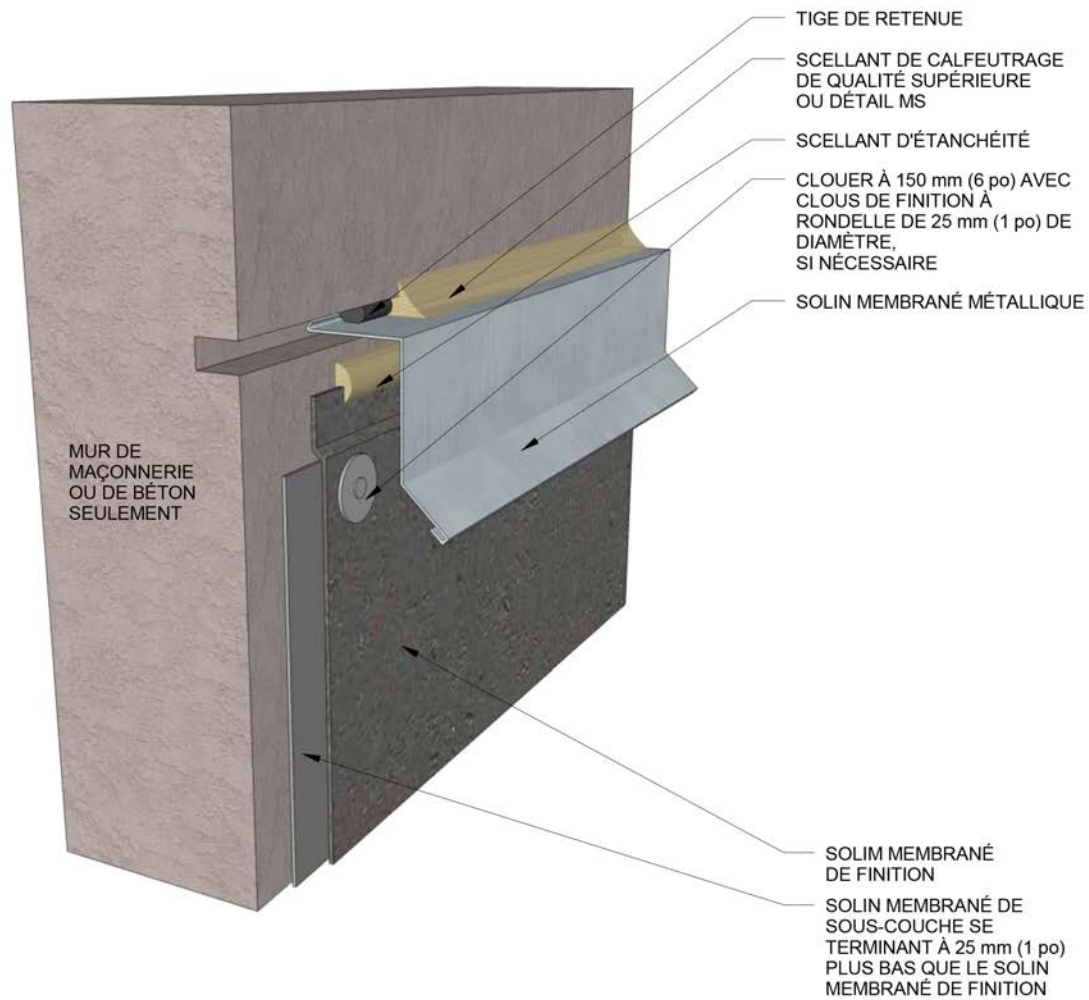

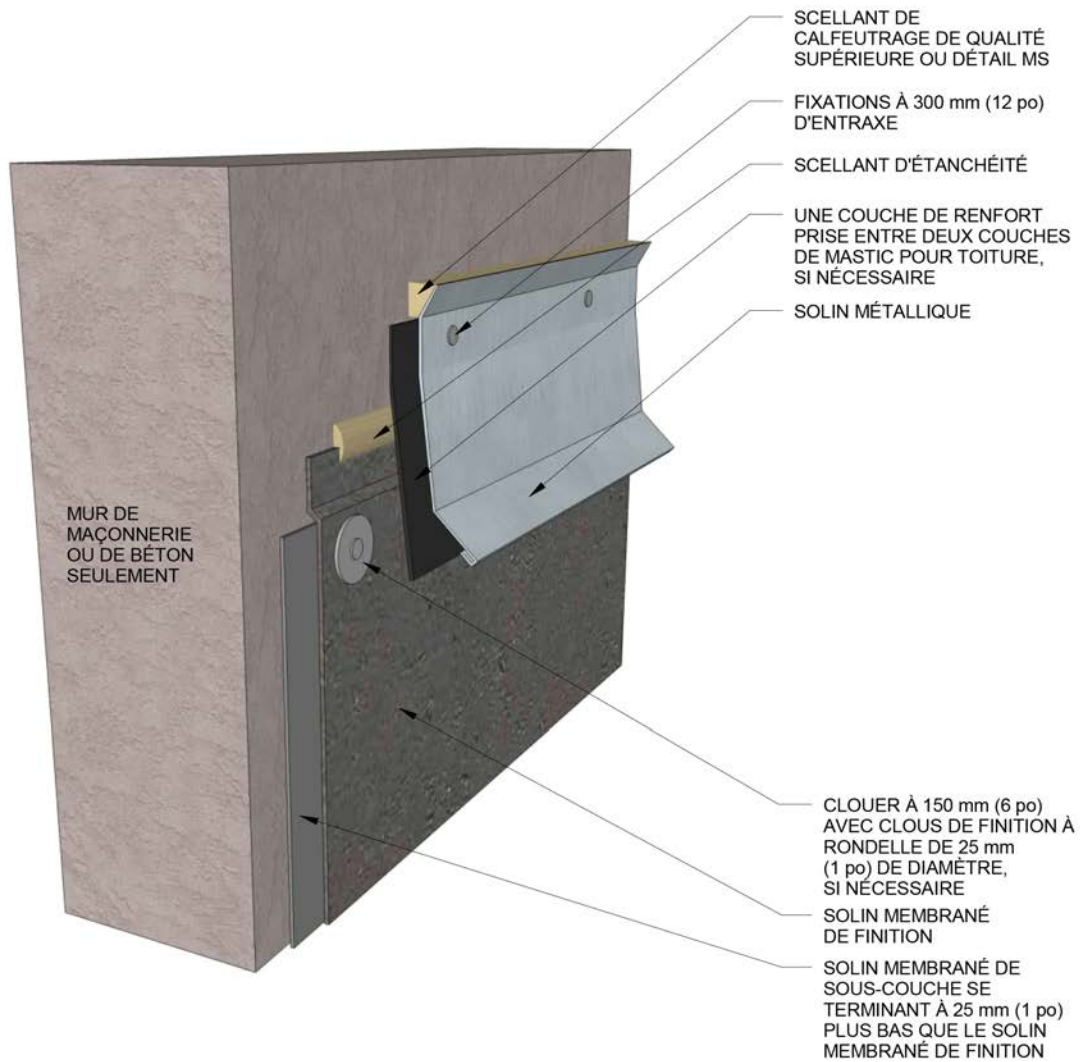
Détail de solin de bitume modifié – contre-solin monté en appliqué

Détail de solin de bitume modifié – chaperon de maçonnerie

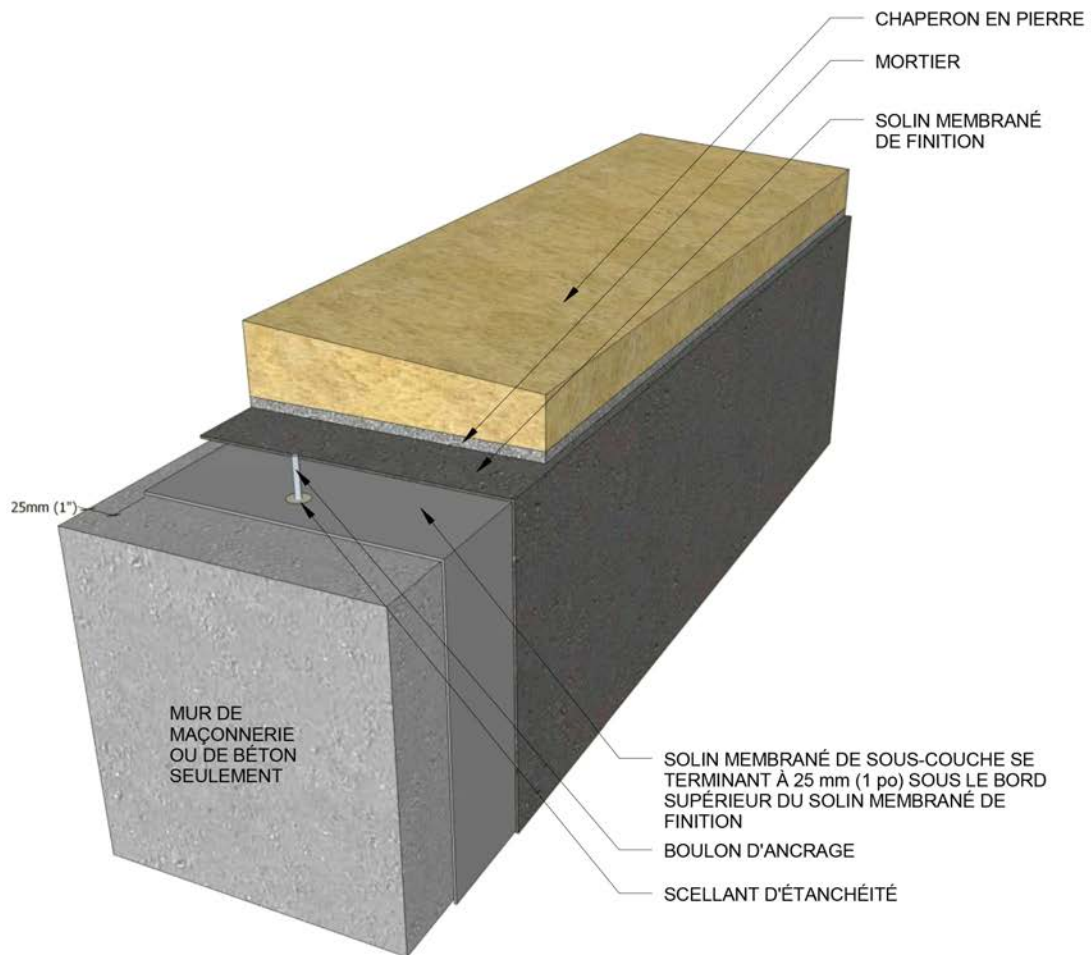

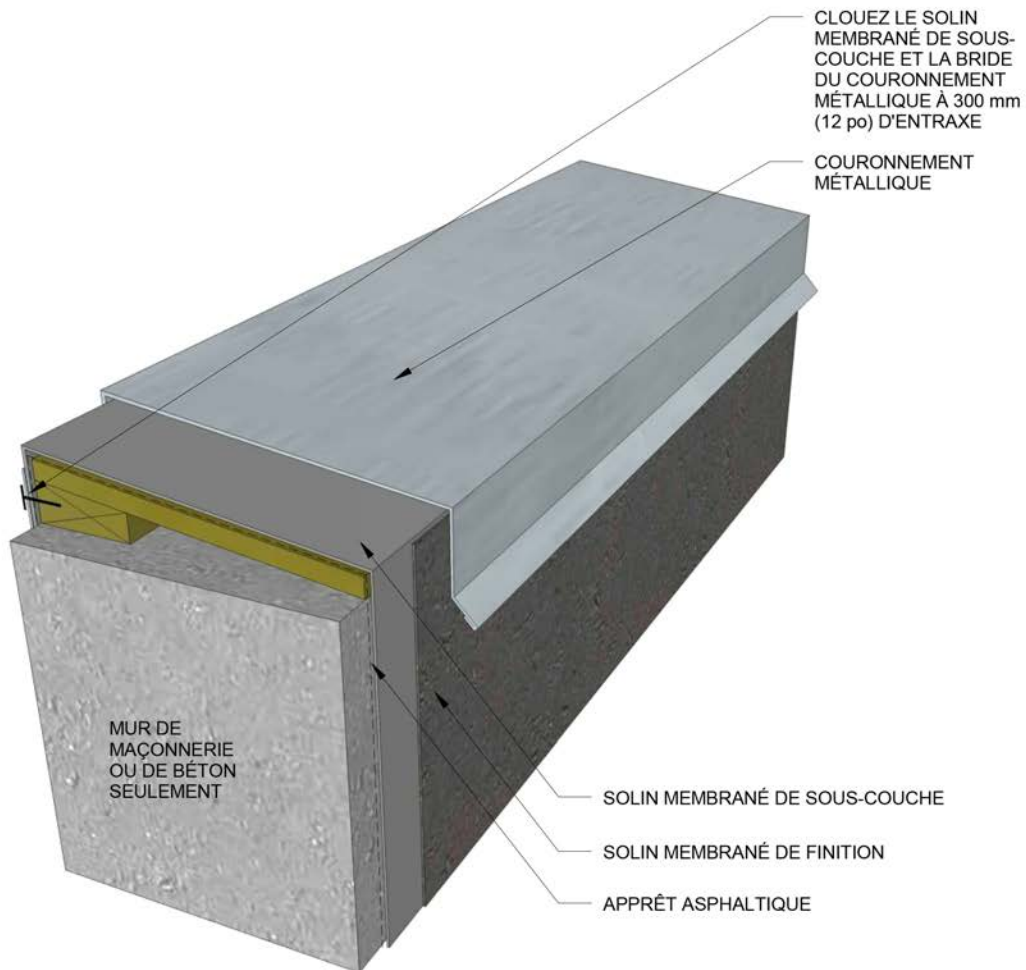
**Détail de solin de bitume modifié – chaperon métallique
(hauteur maximum du parapet 600 mm (24 po))**

Détail de solin de bitume modifié – dalot traversant

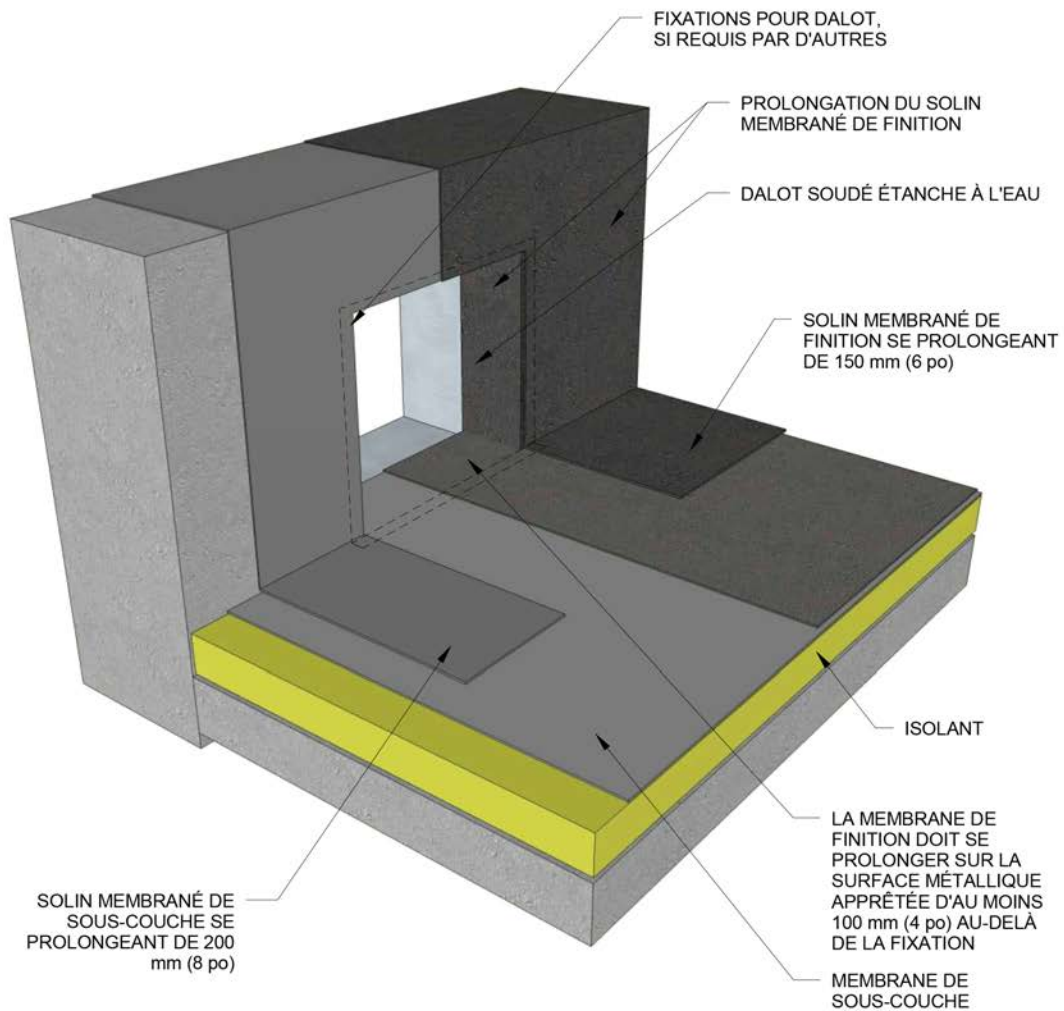

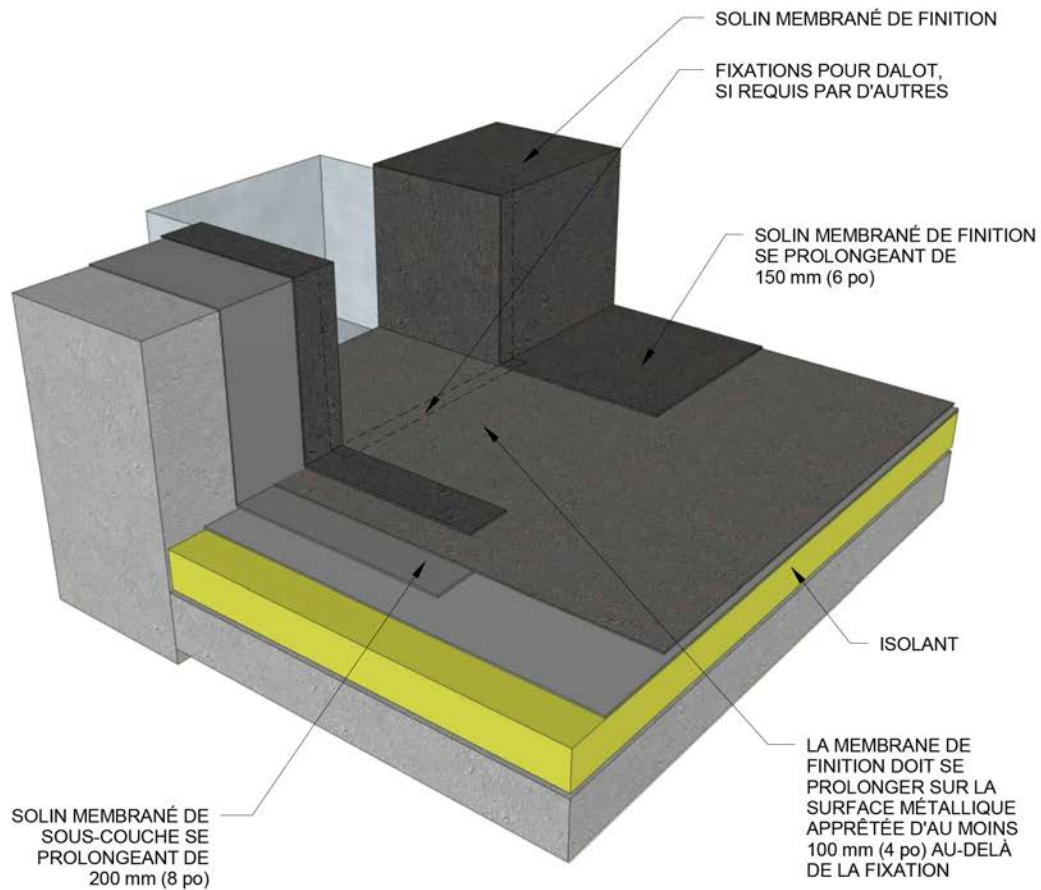
Détail de solin de bitume modifié – boîtier de dalot pour descente pluviale

Détail de solin de bitume modifié – drain de toit en fonte

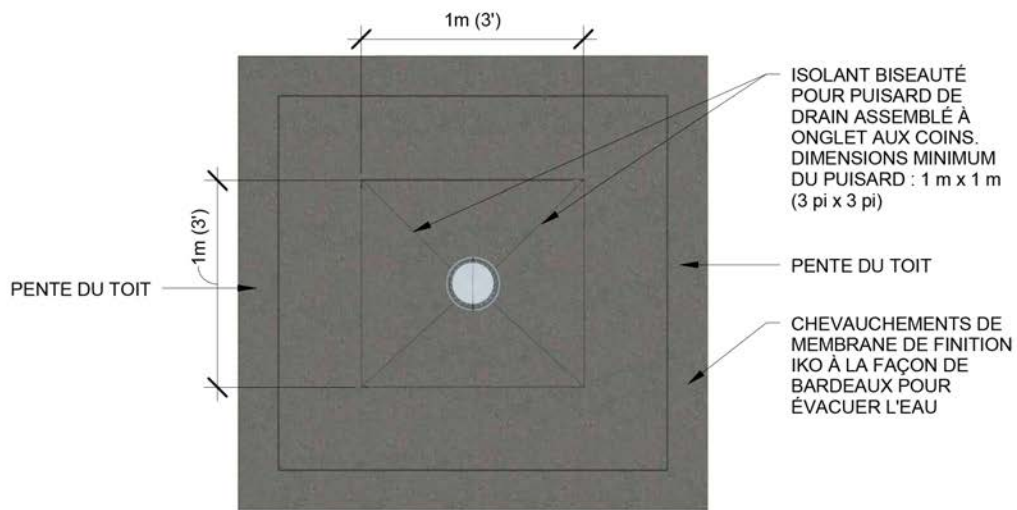
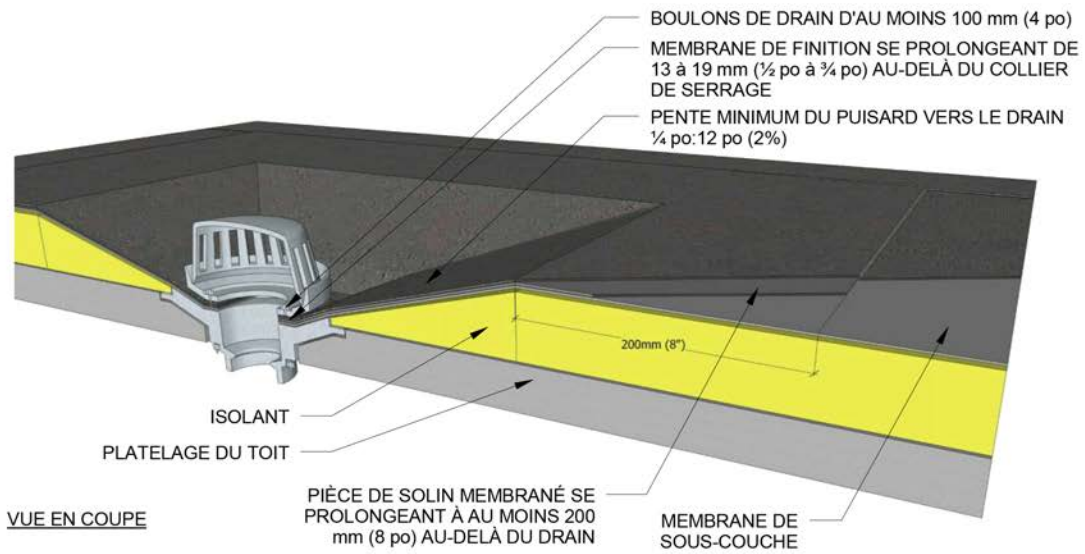

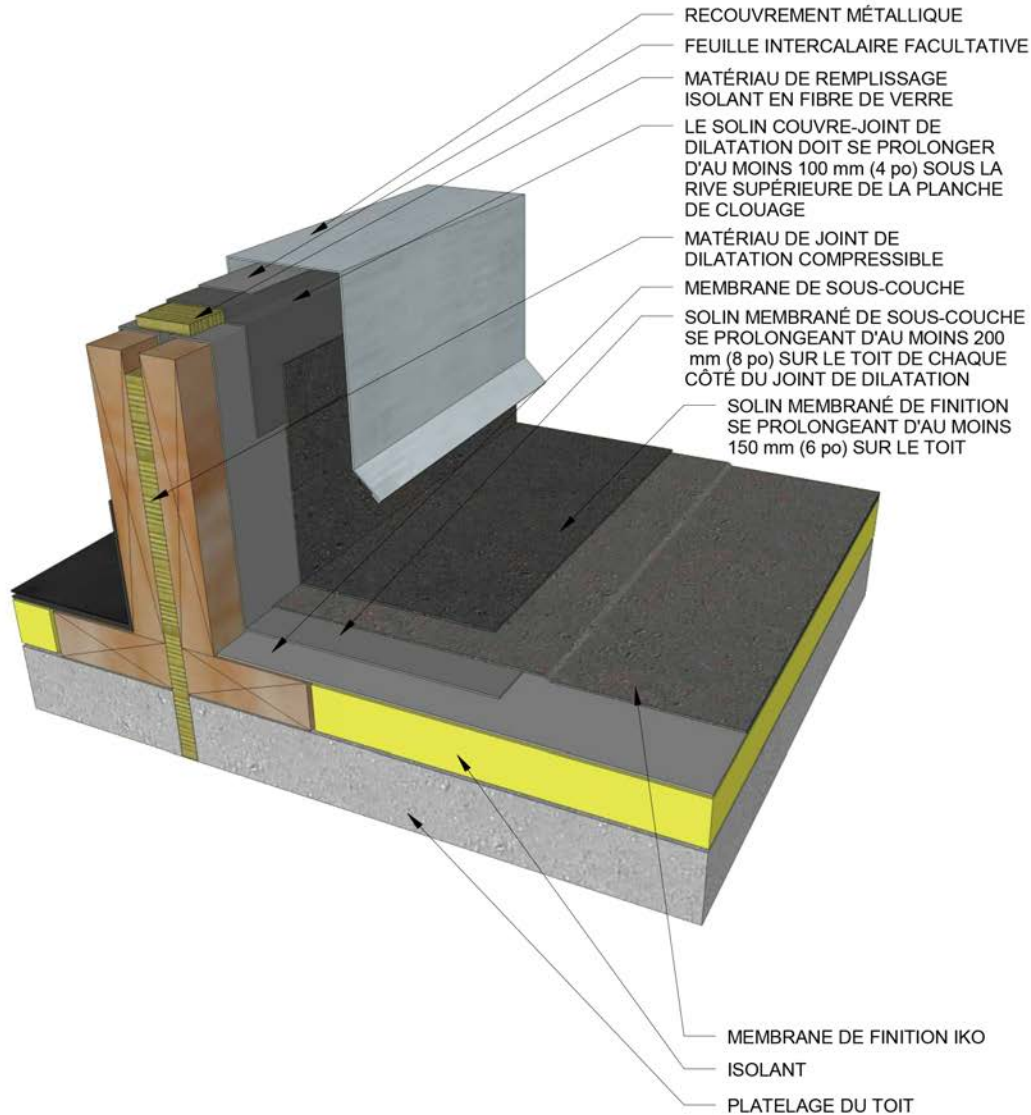
Détail de solin de bitume modifié – joint de dilatation surélevé

**Détail de solin de bitume modifié – joint de dilatation
au niveau du toit**

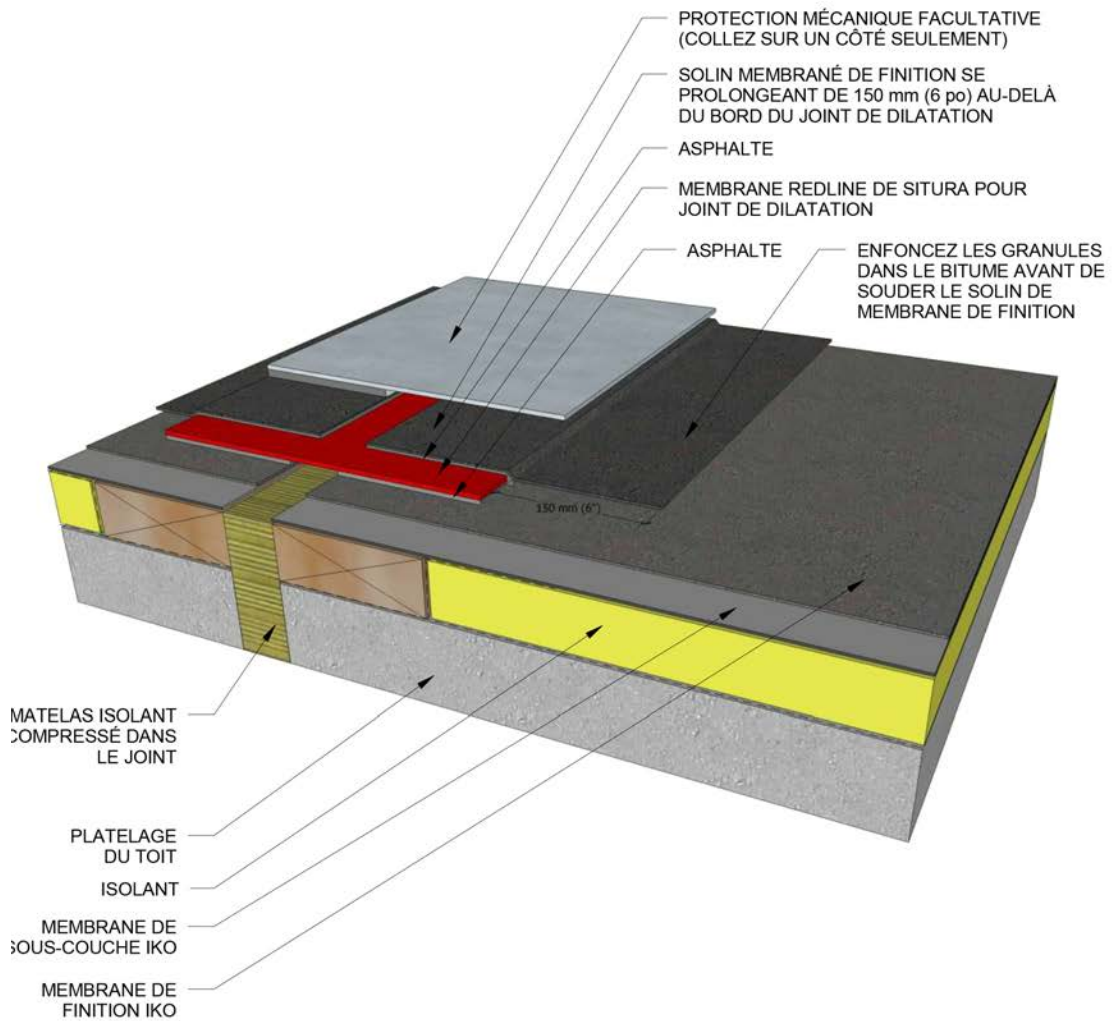

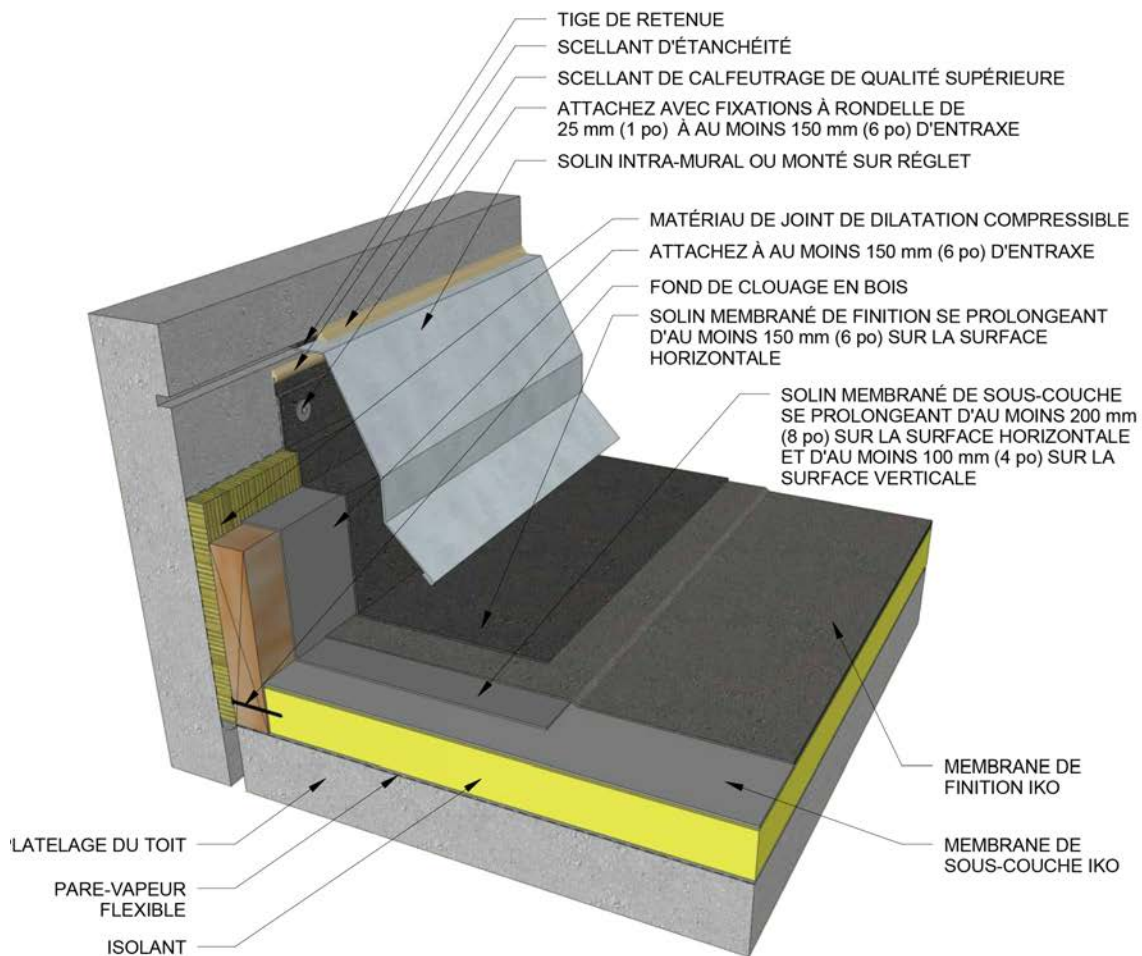
Détail de solin de bitume modifié – joint de dilatation mural

Détail de solin de bitume modifié – unité de cvca

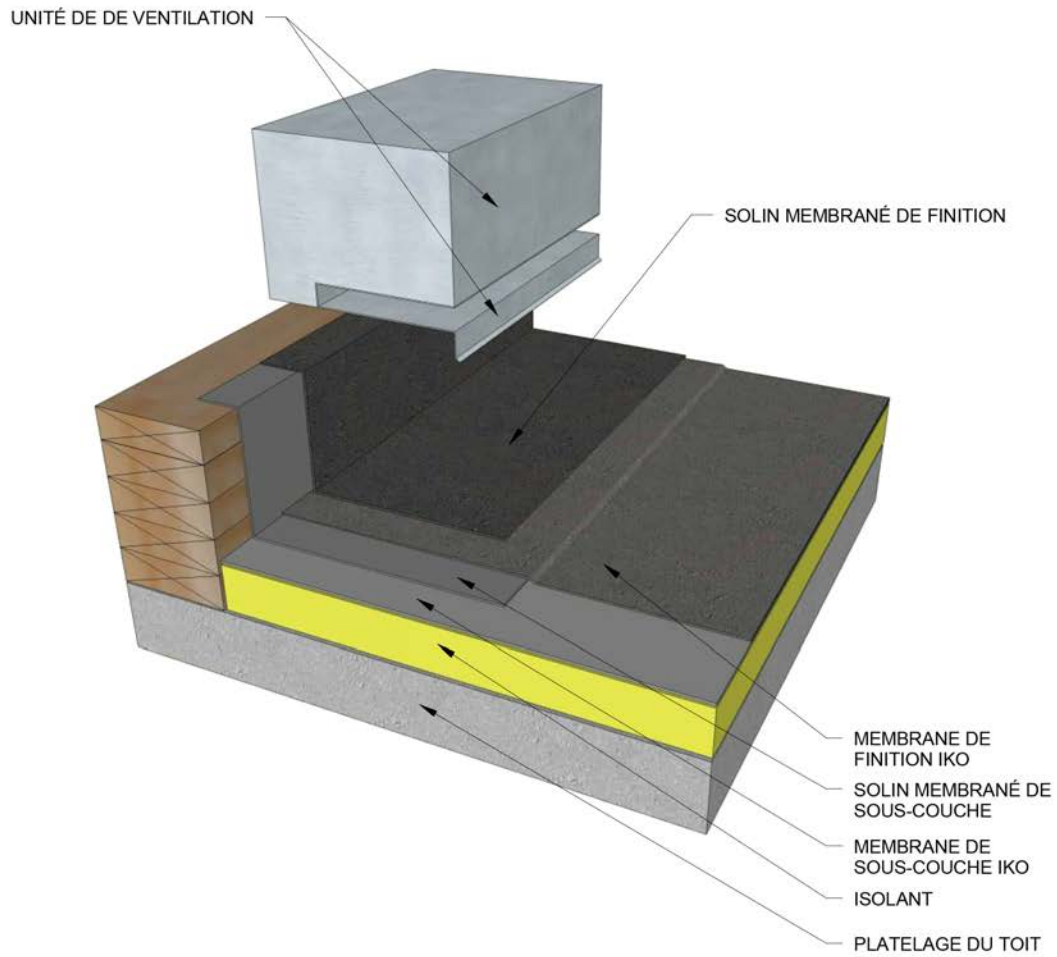

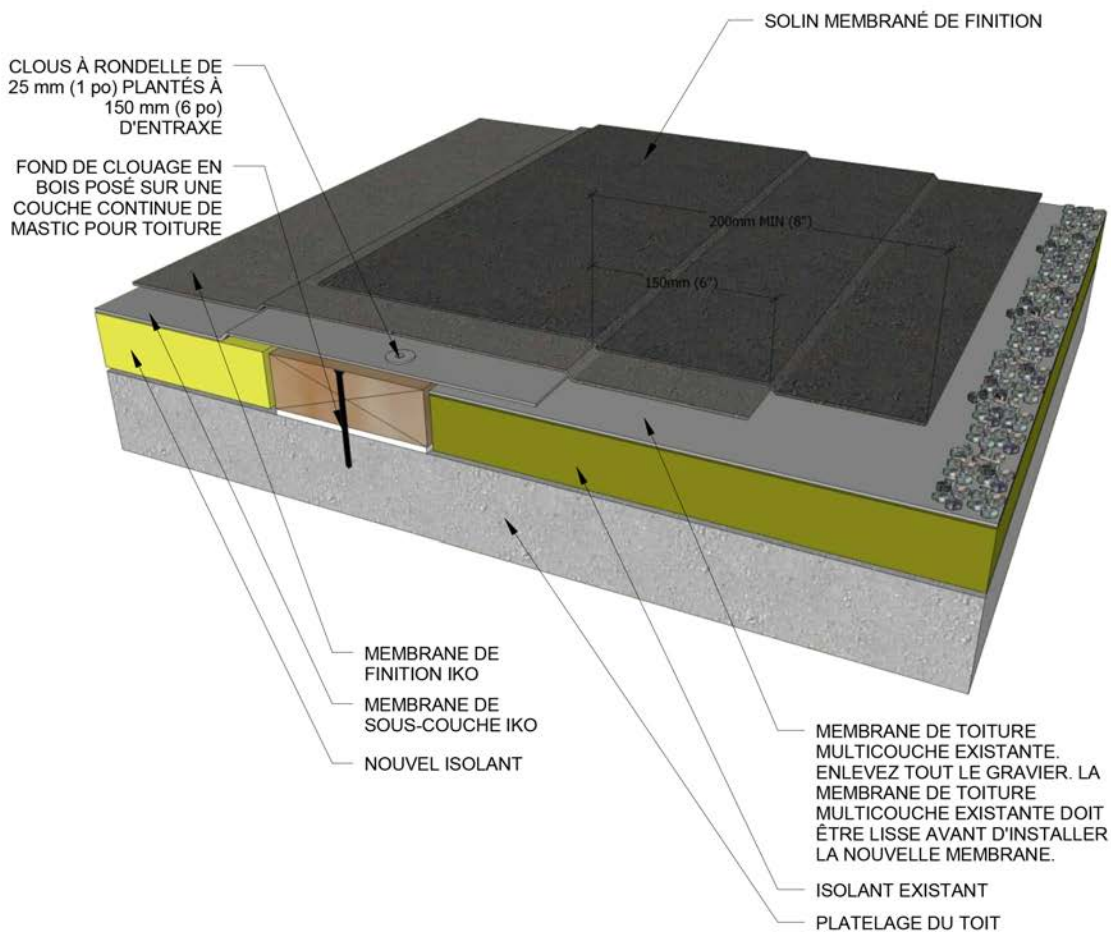
Détail de solin de bitume modifié – raccordement d'une toiture multicouche à une nouvelle toiture de même hauteur

Détail de solin de bitume modifié – raccordement d'une toiture multicouche à bord biseauté

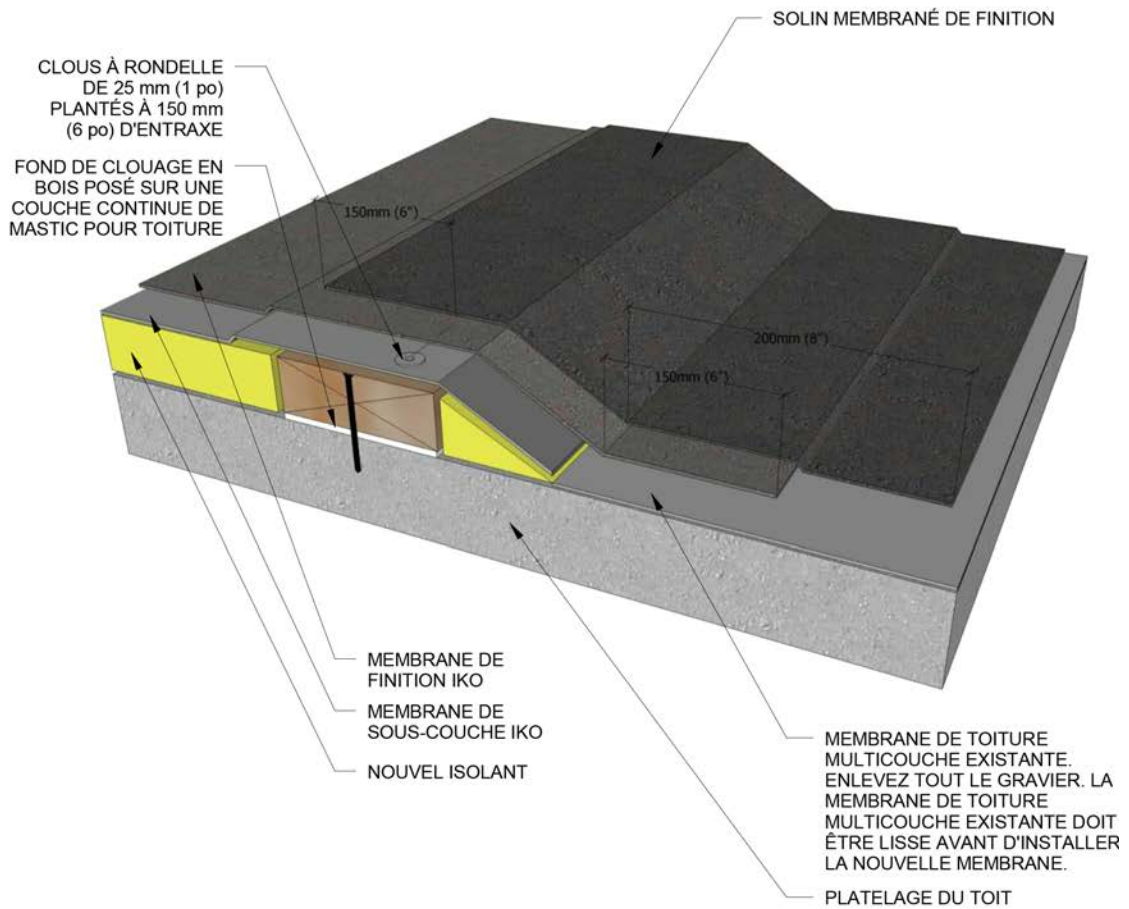

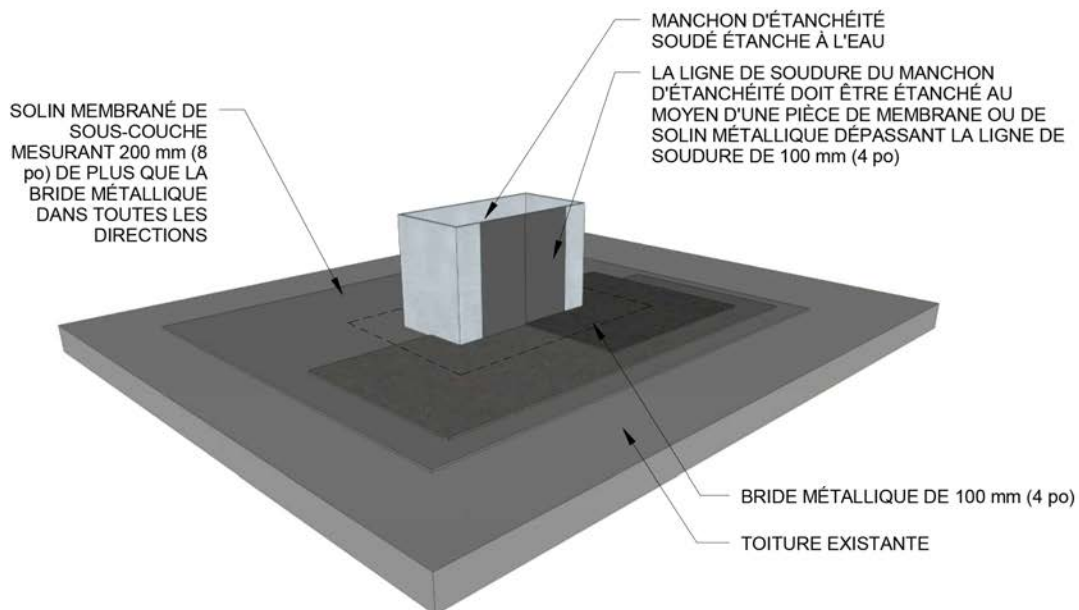
Détail de solin de bitume modifié – nouveau manchon d'étanchéité avec solin d'une seule section

Détail de solin de bitume modifié – traverse de support

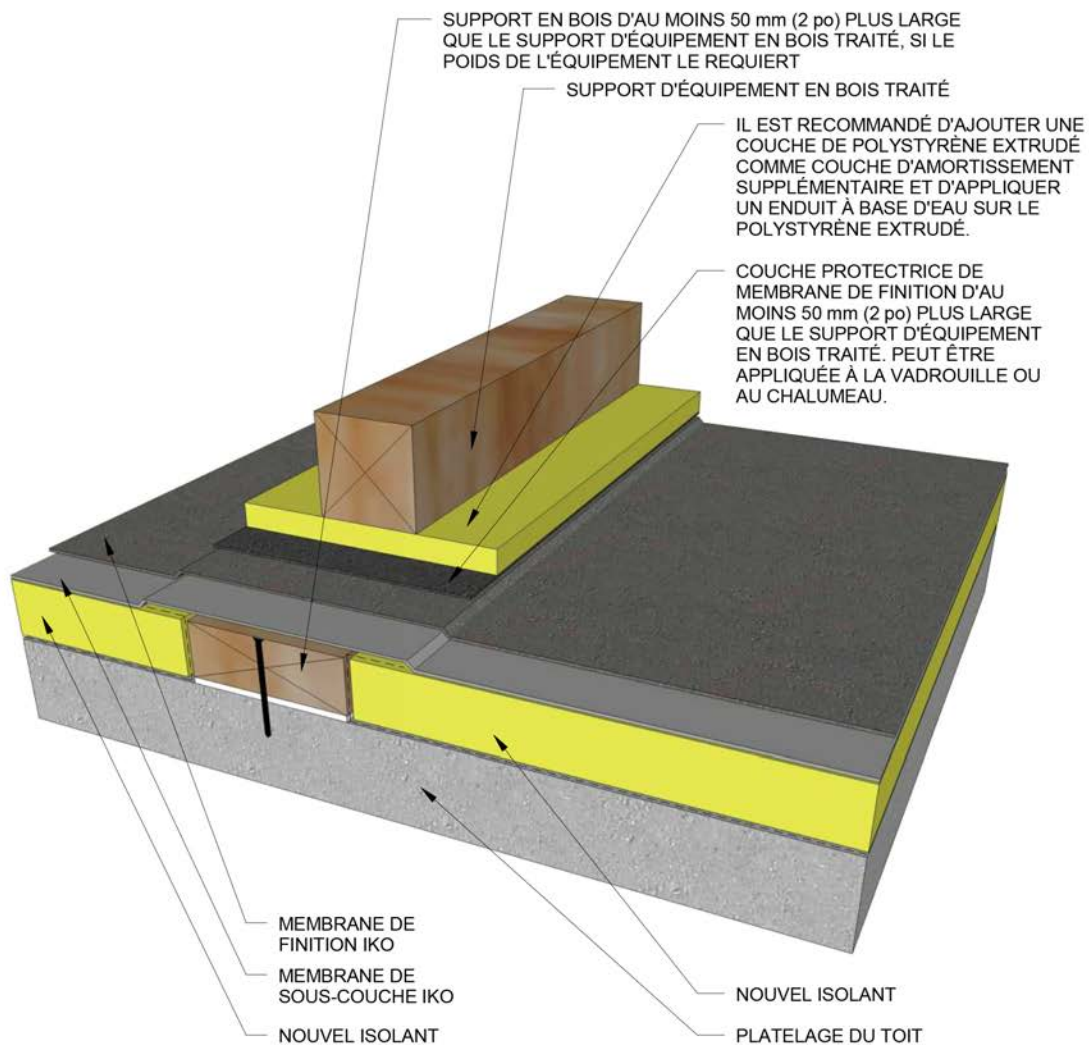

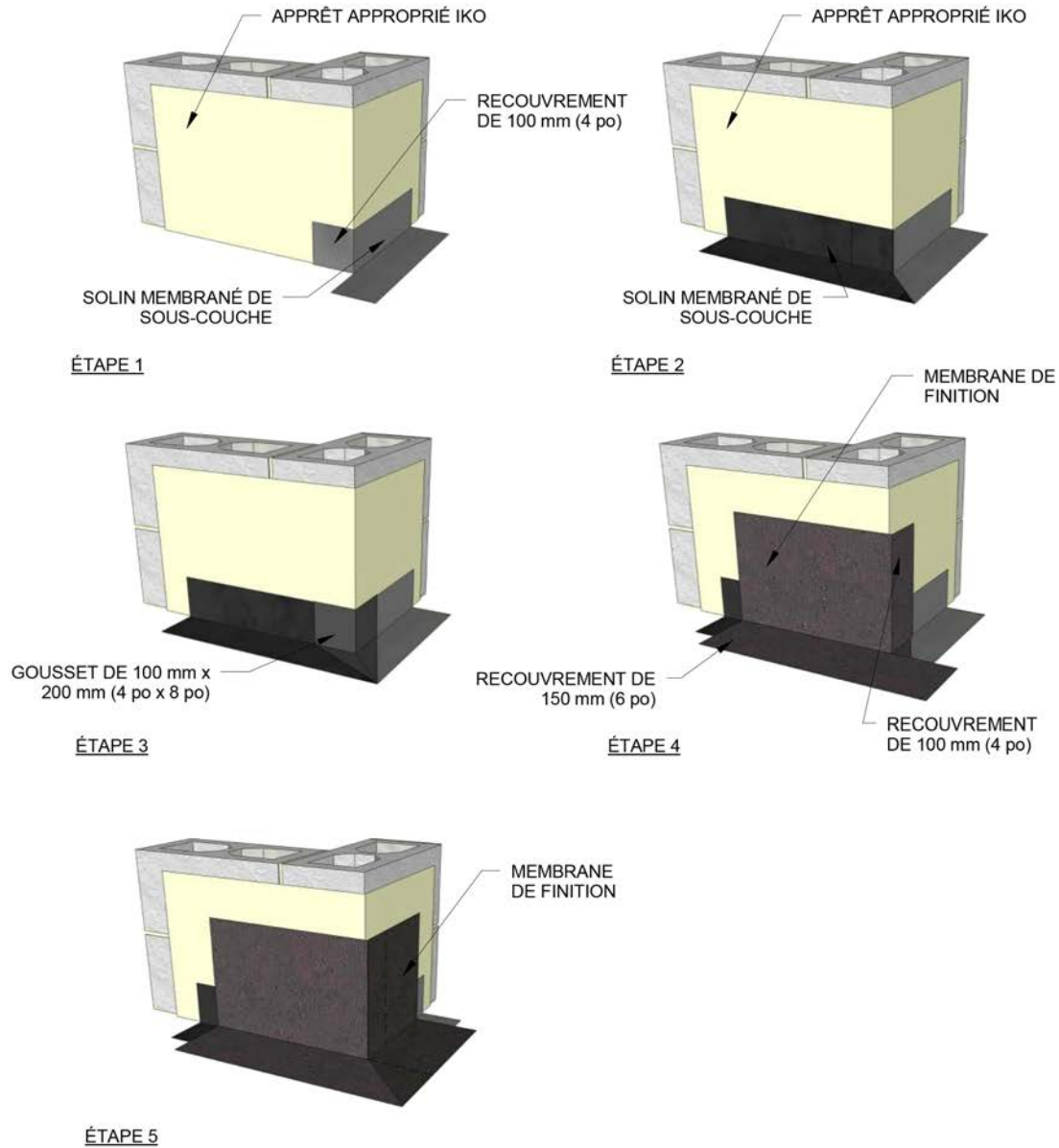
Détail de solin de bitume modifié – angle saillant

Détail de solin de bitume modifié – angle rentrant sans tasseau biseauté

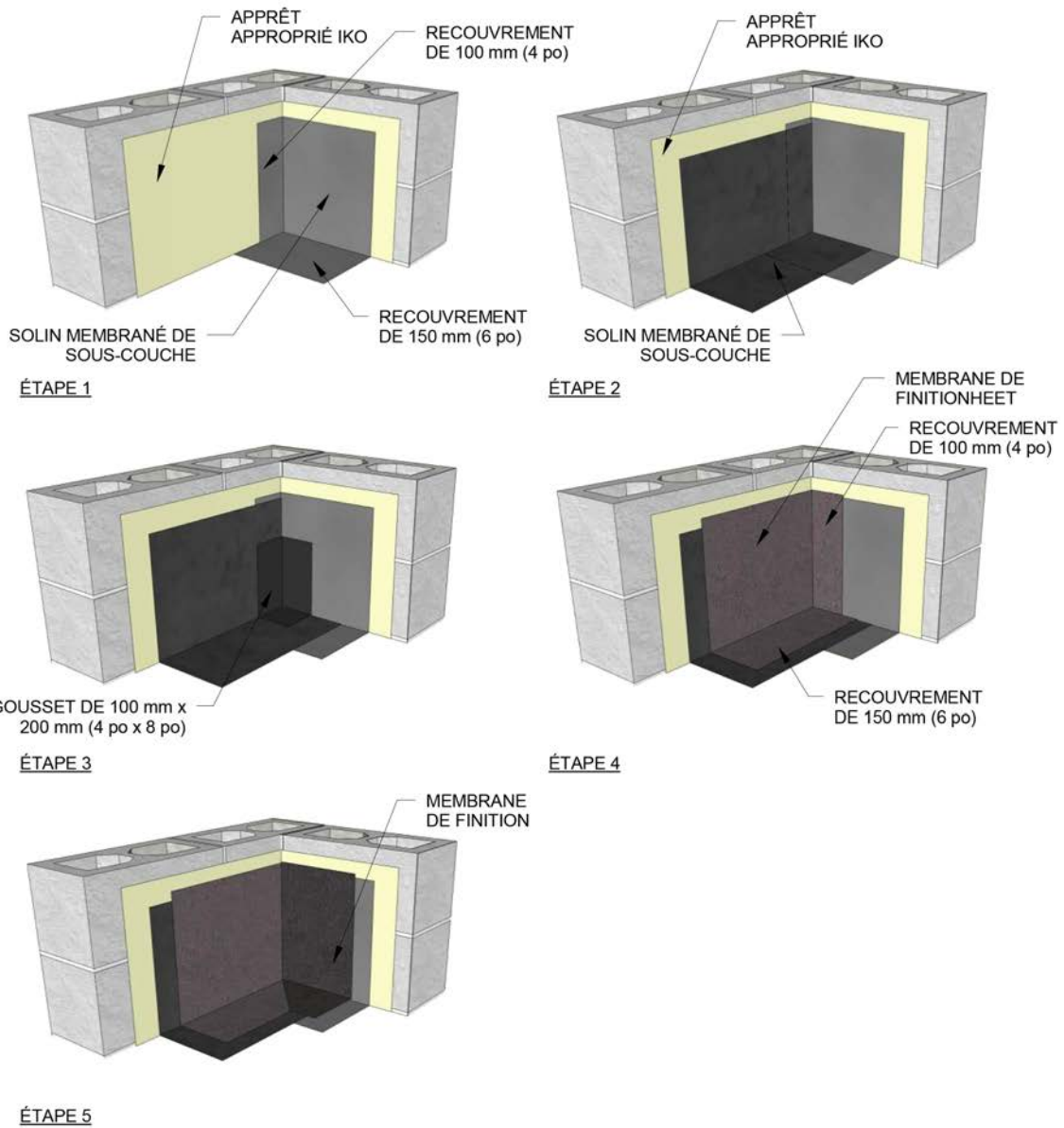

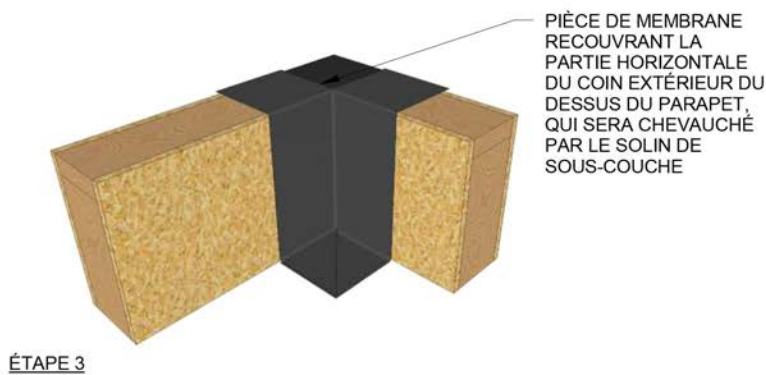
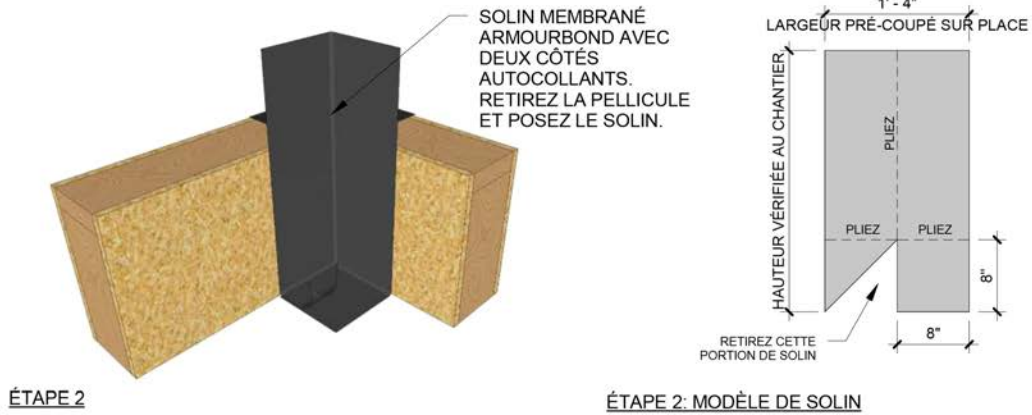
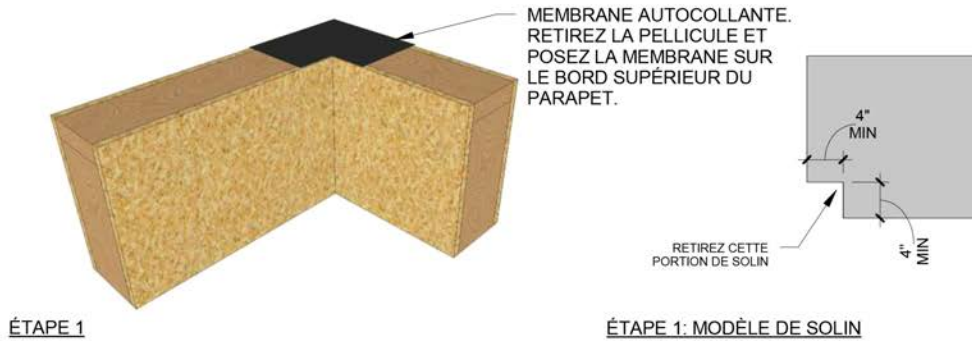
Solin membrané ARMOURBOUND^{MC} pour angle rentrant - option 1

Solin membrané ARMOURBOUND^{MC} pour angle d'exécution rentrant – option 1

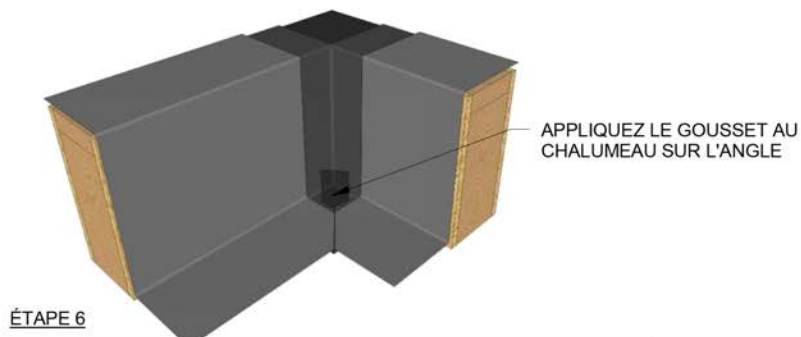
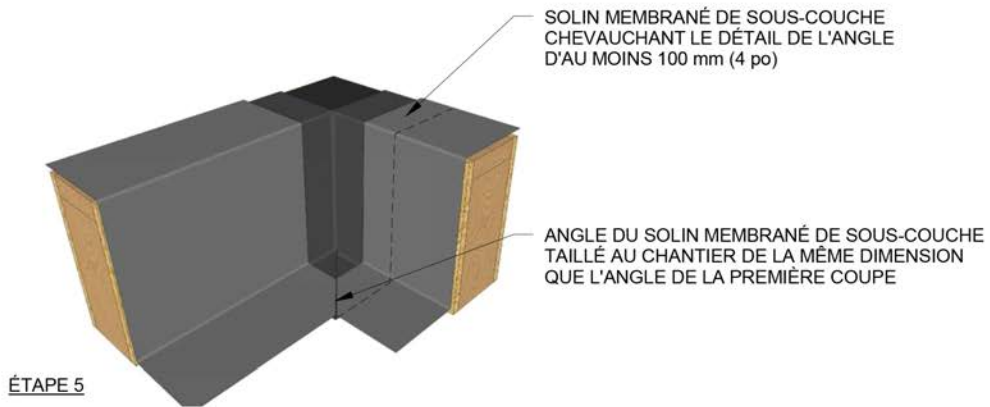
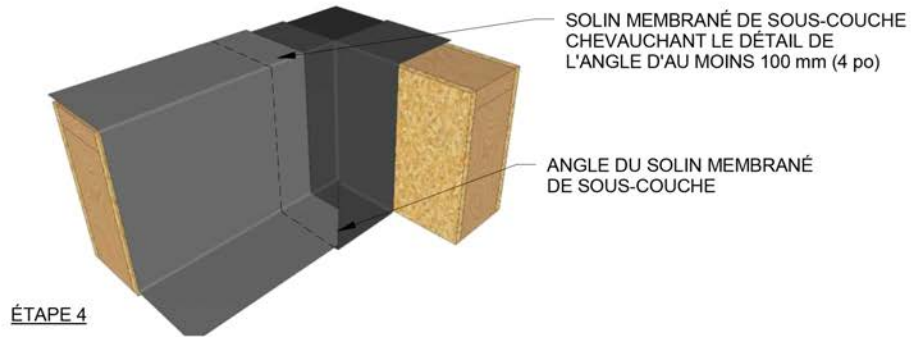

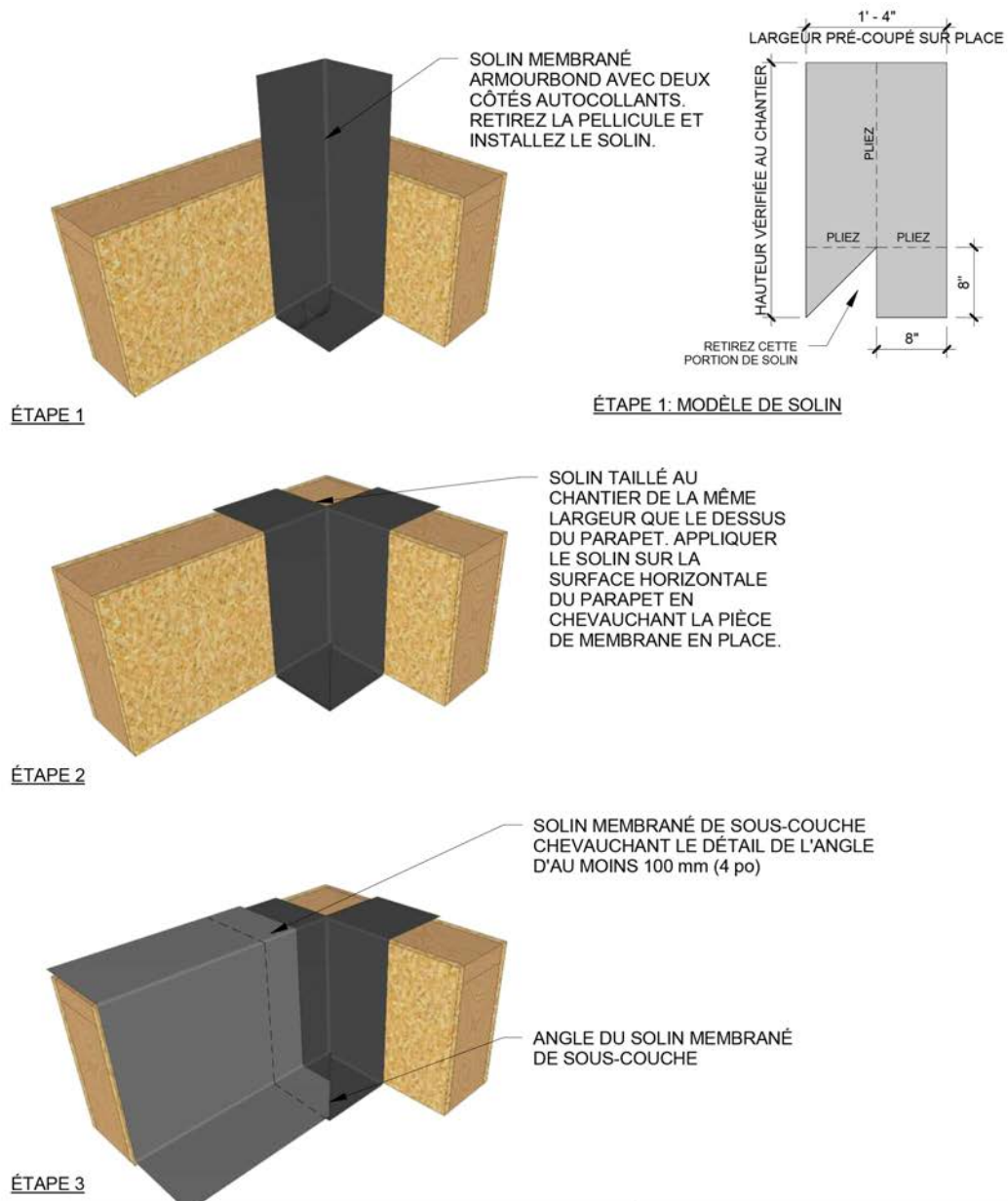
Solin membrané ARMOURBOUND^{MC} pour angle rentrant – option 2

26b Solin membrané ARMOURBOUND^{MC} pour angle rentrant – option 2

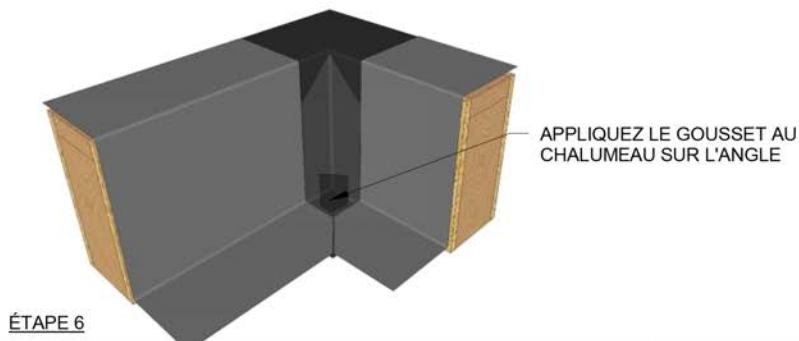
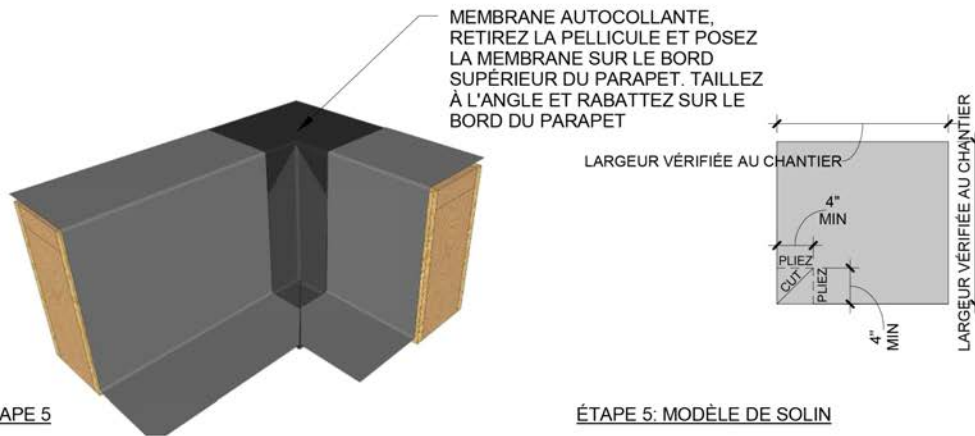
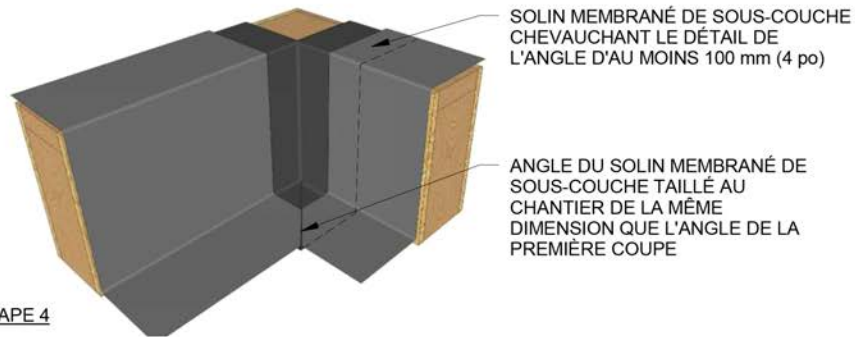

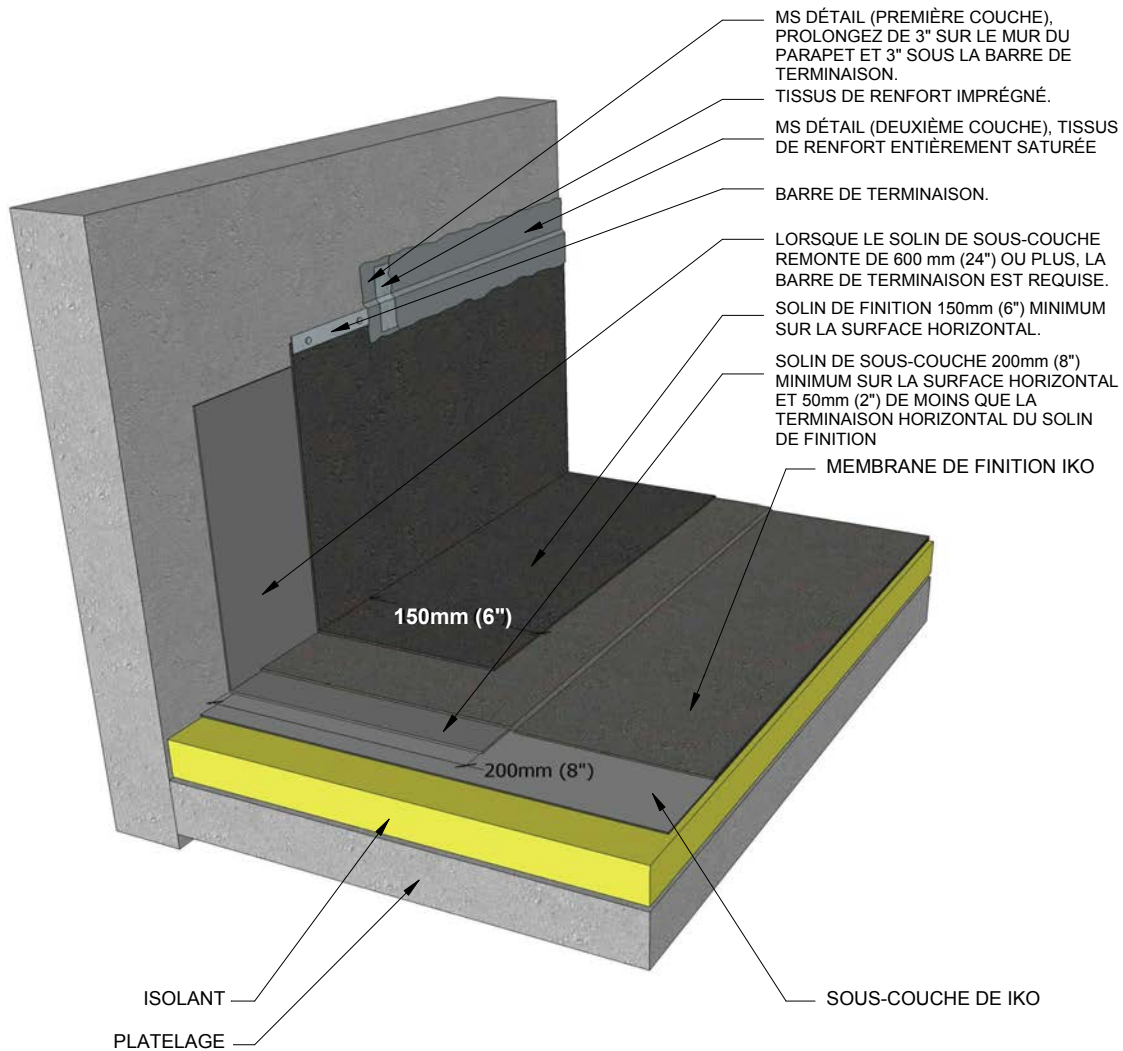
Détail de solin de bitume modifié – barre de terminaison

Détail de solin de bitume modifié – fixation du périmètre de la membrane de sous-couche à l'horizontale

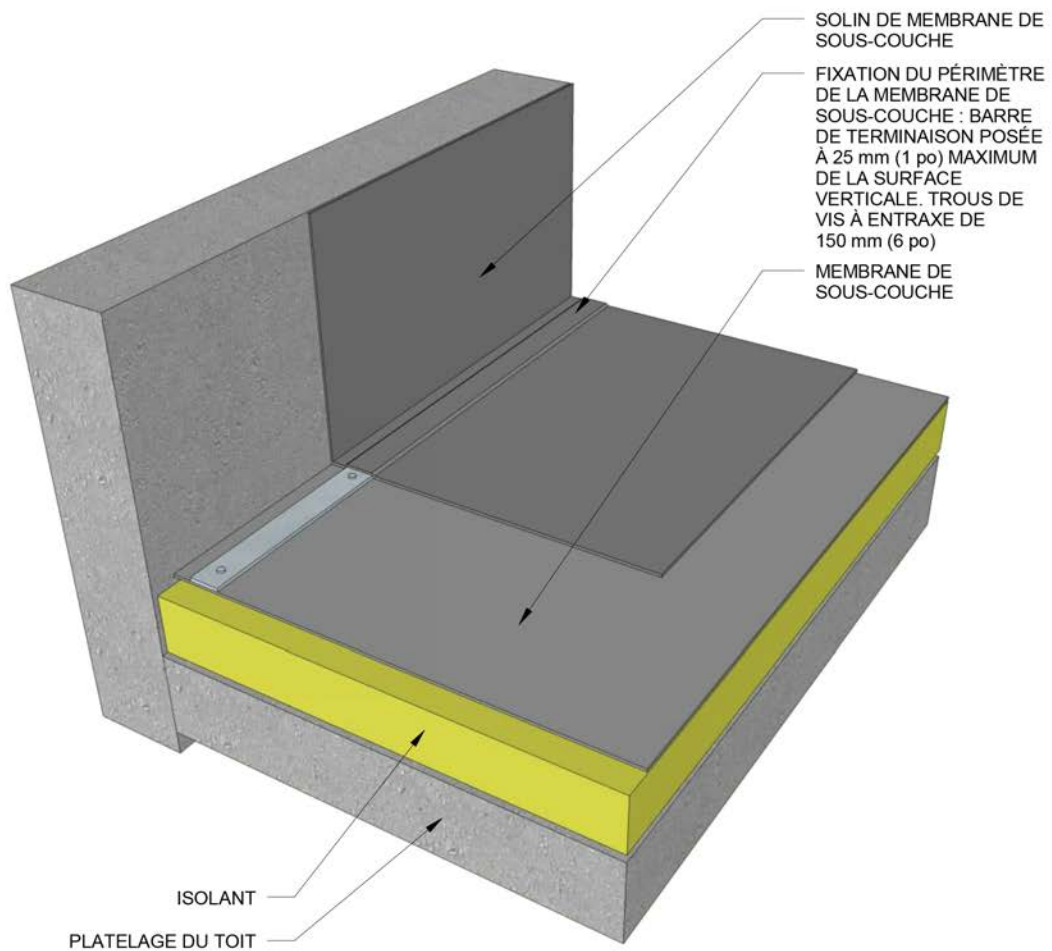

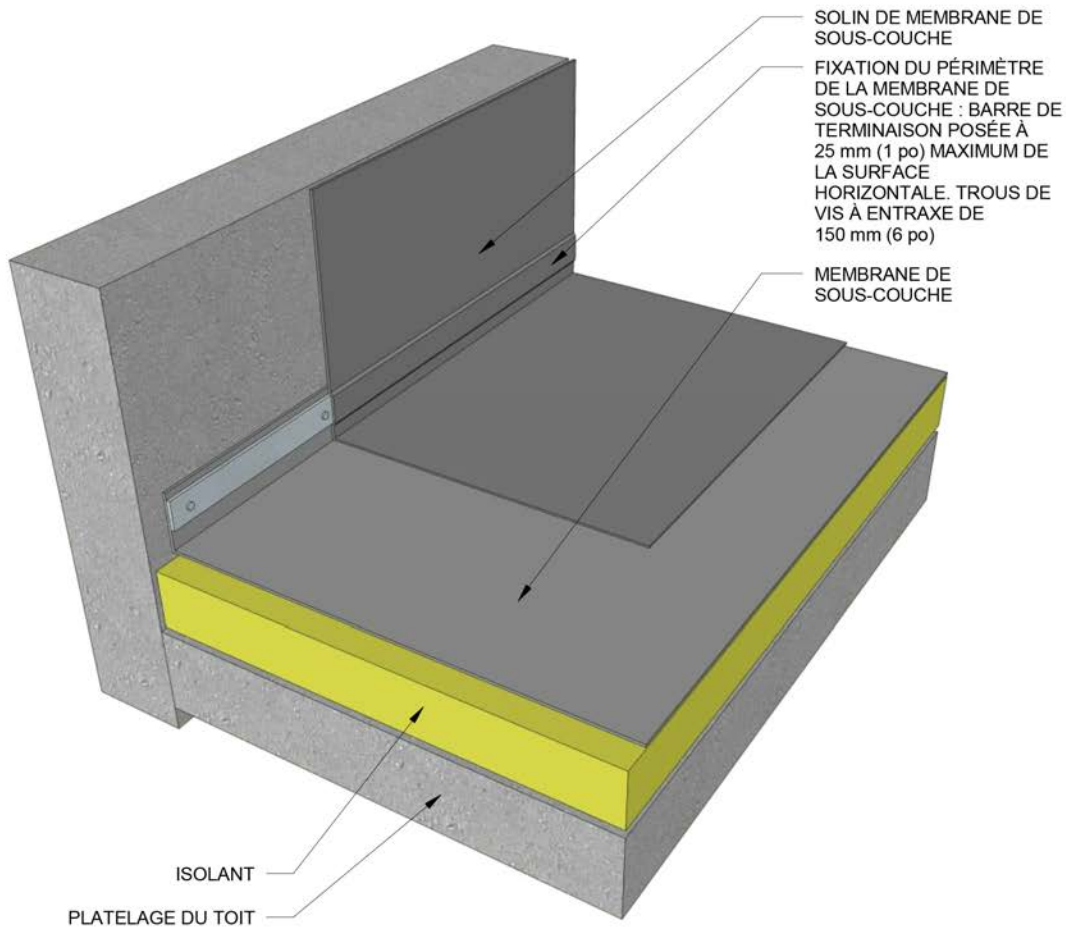
Détail de solin de bitume modifié – fixation du périmètre de la membrane de sous-couche à la verticale

Details du solin de bitume modifié – fixation de la sous-couche au périmètre

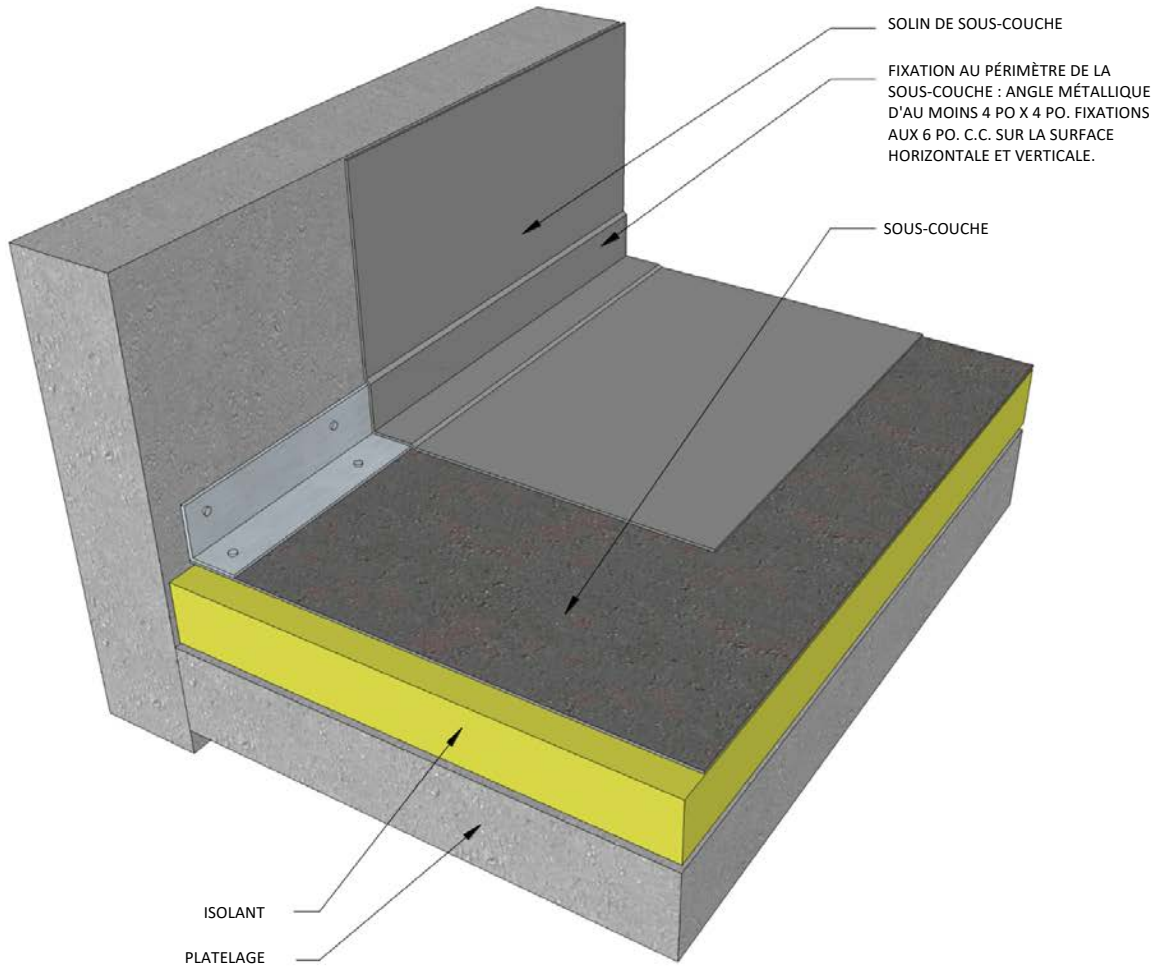

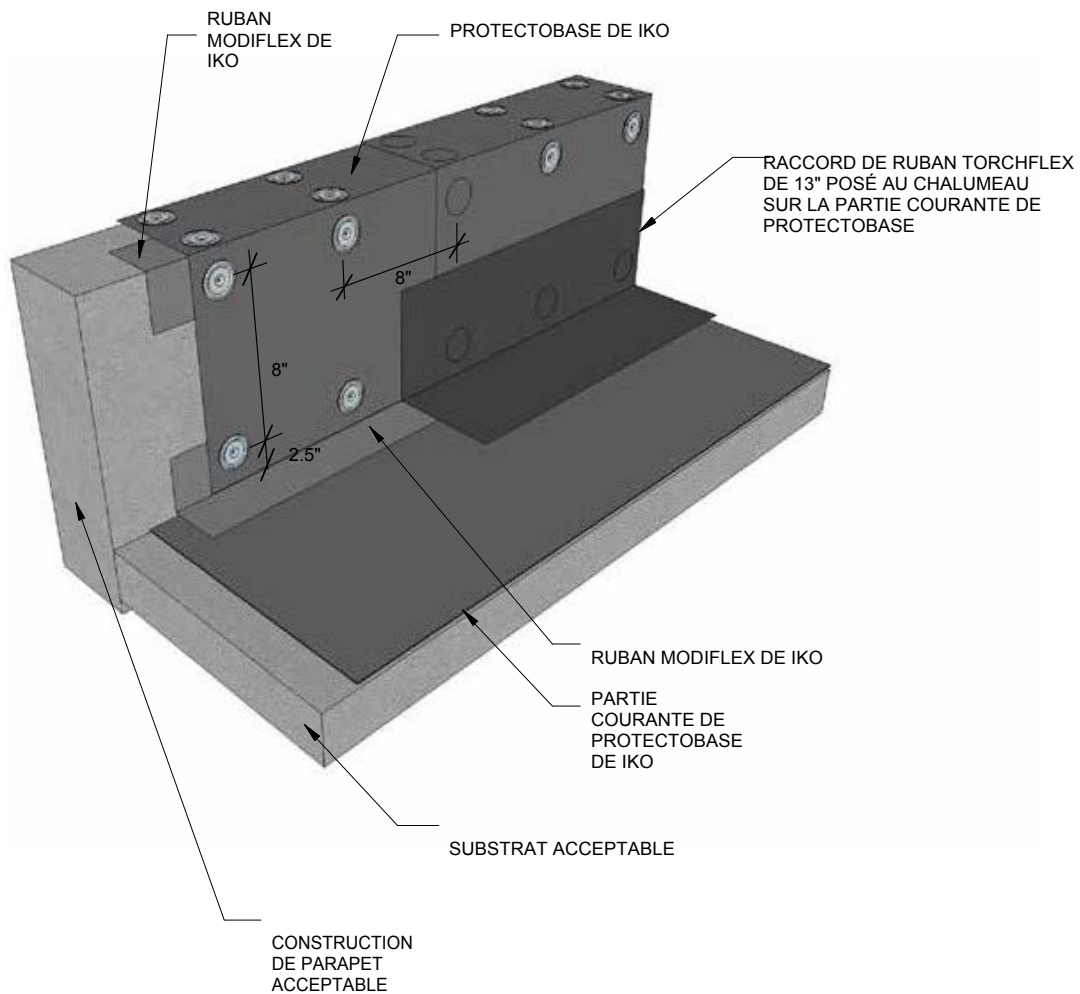
Detail de solin de bitume modifié – protectobase et détail de parapet

S'il est question d'attaches mécaniques, communiquer avec les Services techniques de IKO pour plus d'information.

**Détail de solin de bitume modifié – Sans flamme
au périmètre**

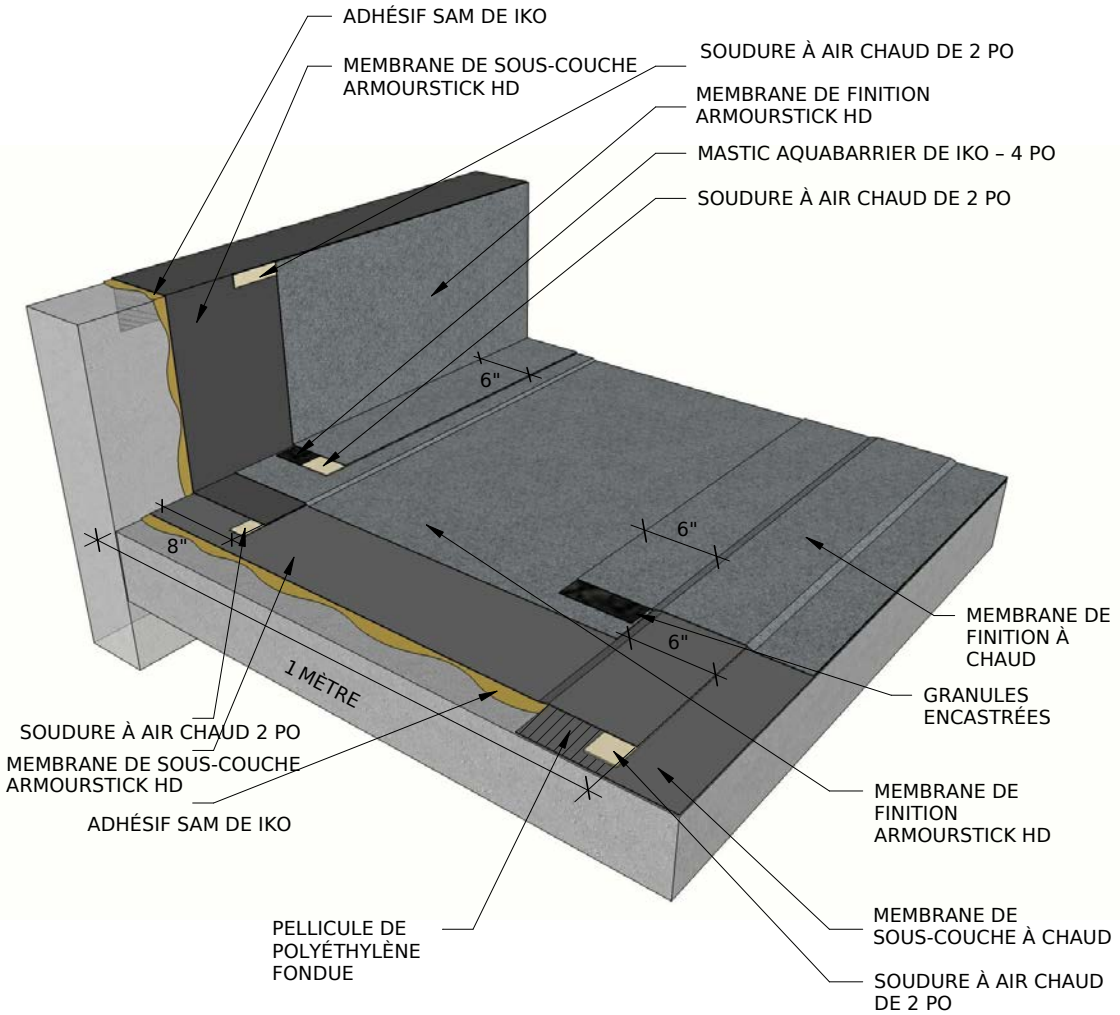

**Détail de solin de bitume modifié - périmètre sans flamme
- basse température**
